

Тадеуш  
Касьянов



Наставление  
по метанию

# НОЖКЕЙ



Тадеуш Касьянов

---

**Н**аставление  
по метанию  
**НОЖЕЙ**

---

Т Е Р Р А  С П О Р Т

---

МОСКВА 2000

ББК 75.716

К28

Оформление  
*Игоря Варавина и Евгения Пермякова*

Рисунки  
*Игоря Варавина*

**Касьянов Т. Р.**

К28 **Наставление по метанию ножей.** — М.: Терра. Спорт, 2000. — 48 с.: илл.

ISBN 5-93127-051-5

Практическое руководство по метанию ножей, пластин, топоров, иголок и гвоздей создано на основе многолетнего опыта известным мастером рукопашного боя Тадеушем Касьяновым и является наиболее полным в этой области.

Книга предназначена, в основном, для российской армии и спецподразделений.

ББК 75.716

*Охраняется законом РФ об авторском праве.  
Воспроизведение всей книги или любой ее части  
запрещается без письменного разрешения издателя.*

*Любые попытки нарушения закона  
будут преследоваться в судебном порядке.*

ISBN 5-93127-051-5

- © Касьянов Т. Р., текст, 1999
- © Варавин И. В., иллюстрации, 1999
- © Издательство «Терра. Спорт», 2000
- © ВФРБ и ТК (стиль фудокан и каратэ-до)

## Предисловие автора

Мутная волна перестройки, да и послеперестроечный период, негативнейшим образом отразились на политической и общественной жизни России, особенно это ударило по состоянию и положению армии. Правящая верхушка всегда боялась подготовленной армии, продолжается это и сейчас. Еще с середины сороковых годов армию практически ничему не обучали кроме трех упражнений: «шагистика, метла и лопата». Как у плохого хозяина — «как на охоту ехать, так собак кормить» — наша армия обучалась, как правило, только в экстремальных условиях, что приводило к колоссальным потерям, которых могло бы и не быть. Я, как специалист и, в первую голову, как гражданин своей страны, крайне обеспокоен состоянием Вооруженных Сил в целом, растущими пацифистскими настроениями среди молодежи, следствием чего является почти полный развал армии, крайне низкий уровень подготовки личного состава, боевого духа и дисциплины. Все свидетельствует о том, что обстановке отсутствия целенаправленной работы среди молодежи подготовка резерва для службы в Вооруженных Си-

лах не ведется надлежащим образом, но есть организации, которым не безразлична судьба своей страны, нации, армии.

Отечественная школа рукопашного боя и традиционного каратэ Российской Федерации с 1975 года осуществляет практическую деятельность по целевой подготовке инструкторов для армии и спецподразделений, популяризации национального вида спорта (рукопашный бой) путем проведения соревнований общероссийского и международного масштаба, показательных выступлений, путем издания и распространения методической литературы. Настоящая работа посвящена Ратоборцам — простым солдатам Русской армии и флота, а также памяти моего Великого Учителя, который обучил меня этому уникальному искусству, Анатолию Аркадьевичу Харлампиеву.

Вспоминаются послевоенные детские годы, когда я десятилетним мальчишкой у себя в Замоскворечье, на пересечении улиц Дубининской и Щипка, в клубе железнодорожников, который и доныне стоим там, в далеком 1948 году посмотрел фильм «Ущелье Аламаза». В фильме японцы оккупировали провинцию Китая Манчжурию, а местное население всячески им сопротивлялось. Маленькая китайская девушка в бешеной скачке ссадила с лошадей точными бросками ножей нескольких догонявших ее японских солдат. Как потом я узнал, она была дочерью Великого Мастера метателя ножей, который демонстрировал свое искусство в цирке. Он ставил дочь к стенду и с одиннадцати с половиной метров обрисовывал

ее силуэт ножами, затем она выходила из этого частокола. Мастер метал последний нож в середину силуэта, и фанера вываливалась.

То ли в Самарканде, то ли в Бухаре в начале 30-х годов А. А. Харлампиев встретил этого Мастера, участника фильма, в маленьком цирке шапито и попросил старого китайца (тому было 84 года) научить его, русского человека, искусству метания ножей. Мастер молча взял из принесенного с собой мешка тридцатисантиметровый нож и нарисовал им на стенде крест. «Если ты положишь в этот крест 4 ножа вертикально и 4 горизонтально, я месяц буду учить тебя бесплатно, — тихо сказал Мастер, — дистанция любая!» Анатолий Аркадьевич вертикально положил два ножа, горизонтально — ни одного... «Ты талантливый молодой человек. 15 лет по 4 часа», — таков был вердикт Мастера.

Я даже помышлять не мог, что когда-нибудь не только познакомлюсь с Анатолием Аркадьевичем, но и буду обучаться у отца русского «САМ-БО» невероятно трудному искусству метания ножей. Остается только сожалеть, что я так мало лет провел около Мастера (всего 8 лет от знакомства в 1969 году по 1977 год — год его ухода из жизни). Как многому еще мог бы научиться! Его не самый лучший результат в метании при мне, когда он разрезал небольшое яблоко двумя ножами с 8 метров на четыре части. Любое его слово или замечание воспринималось мною как глубоко обдуманное решение, мне даже в голову не приходило, что может быть как-то иначе, поэтому обучение шло очень быстро и продуктивно. Всему

этому помогло то обстоятельство, что, женившись, я переехал в частный дом с садом, что на Преображенской заставе, где я спокойно мог часами тренироваться. Это сильно способствовало повышению квалификации метателя. Помня советы Мастера, я метал ножи на звук, на вспышку света, с завязанными глазами из разных стоек и в падении на землю, но все-таки мой личный результат за годы, проведенные с Мастером, был незначителен. 4 ножа в лист сирени горизонтально с 4,5 метра и на съемках фильма «В зоне особого внимания» 3 штыка от автомата АКМ с 6 метров в крышку банки от сгущенного молока. Я обучал этому немногих тех, в ком был уверен, что они понесут это искусство дальше, жизнь поставила новые задачи, и вот сейчас я представляю эту работу для солдат и спецподразделений Русской армии.

*Автор*

# НОЖИ

**Форма, заточи\*, размеры,  
сталь, балансировка, вес**

Перекопав и изучив массу литературы по холодному оружию, я ни в одном источнике не нашел материала, правильно или грамотно, а, вернее, профессионально, освещающего раздел «метание ножей». Немногочисленные авторы полдетантски пытались раскрыть эту тему. В книгах Виктора Попенко и Анатолия Тараса была показана масса ножей, формы которых пришли к нам из далекой древности и, естественно, от разных народов. Все ли эти ножи пригодны для метания, очень сомневаюсь, но я далек от мысли обидеть упомянутых авторов, очевидно, это произошло в силу каких-то объективных причин. Едва ли вышеуказанные авторы видели, как это делается, и думаю, что они не пробовали делать это сами, хотя при определенном желании и навыке, как я сам убедился в прошлом, любой предмет в руке профессионала может стать грозным оружием (ножи, пластины, иголки, топоры, обыкновенные тарелки и даже шляпы).

---

\* заточи — система заточки ножей и другого холодного оружия.



Но все-таки у меня есть желание перейти к тому, что я видел, испытал сам, что умею и чему могу научить.

## Форма ножа

За долгие 30 лет, стоя у руководства Школой боевых искусств СЭН'Э (путь жизни, дорога жизни, дело всей жизни), мне пришлось перепробовать и позаниматься со многими видами оружия, в том числе и метательными. Как-то так само собой получилось, но скорее под воздействием А. А. Харлампиева, что за эти годы у меня выработалась своя методика владения ножом, ее каноны. Форма должна быть крайне утилитарна и функциональна. То есть только так и никак иначе. Опираясь на опыт Учителя, и далее на свой личный, я пришел к выводу, что метательный предмет, а именно нож, должен напоминать силуэт плывущей акулы (рис. 1). Такой нож не только удобно метать, но им также удобно работать в ближнем бою и фехтовать на дальней дистанции.



Рис. 1

Единственно, чем нож «плывущая акула» отличается от ножей последующих форм, так это тем, что нижний режущий край более полого заточен относительно верхнего, напоминая в профиль переход от верхней челюсти у акулы к нижней.

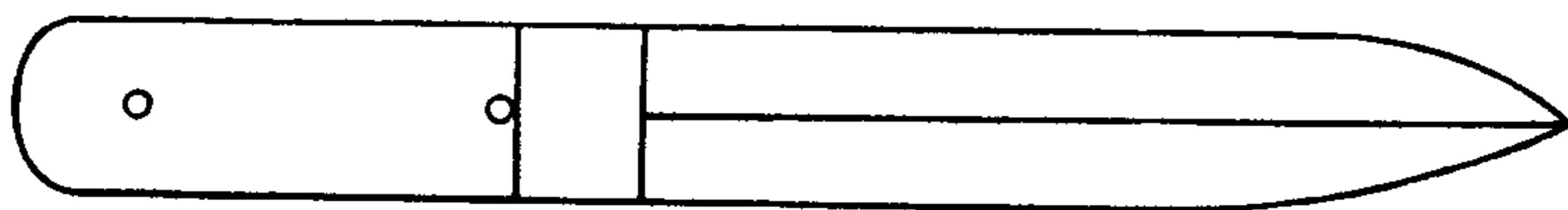

Рис. 2. Размеры ножа

Как ни странно, но оказалось трудным заказать ножи такой формы даже в «оборонке», так как токари и фрезеровщики, потеряв квалификацию за годы перестройки в изготовлении холодного оружия, никак не могли понять, чего я от них хочу. Тогда я еще более упростил форму ножа, и сама рабочая часть, та, что входит в мишень, а в бою в тело противника, стала напоминать пулю. И вообще нож в профиль напоминал большую пулю, так как был обтекаем, удобен и не имел ничего лишнего.

Выработались также два размера ножа, так сказать, две его длины: одна — 25 см = 250 мм, другая — 30 см = 300 мм (рис. 2). Но у себя в Школе мы как-то больше привыкли к первому размеру. Итак, поскольку мы уже определились, какой

формы должен быть метательный нож, то назовем и остальные его параметры. Длина = 250 мм, ручка = 100 мм, лезвие = 150 мм, т. е. лезвие полторы длины ручки, ширина = 25—28 мм. При изготовлении толщина заготовки должна быть от 2,2 мм до 2,5 мм. Толщина накладок ручки по 2 мм. Заклепок, держащих ручку с каждой стороны, можно делать 3, но обычно делается по 2 заклепки. Ширина заклепки — 5 мм.

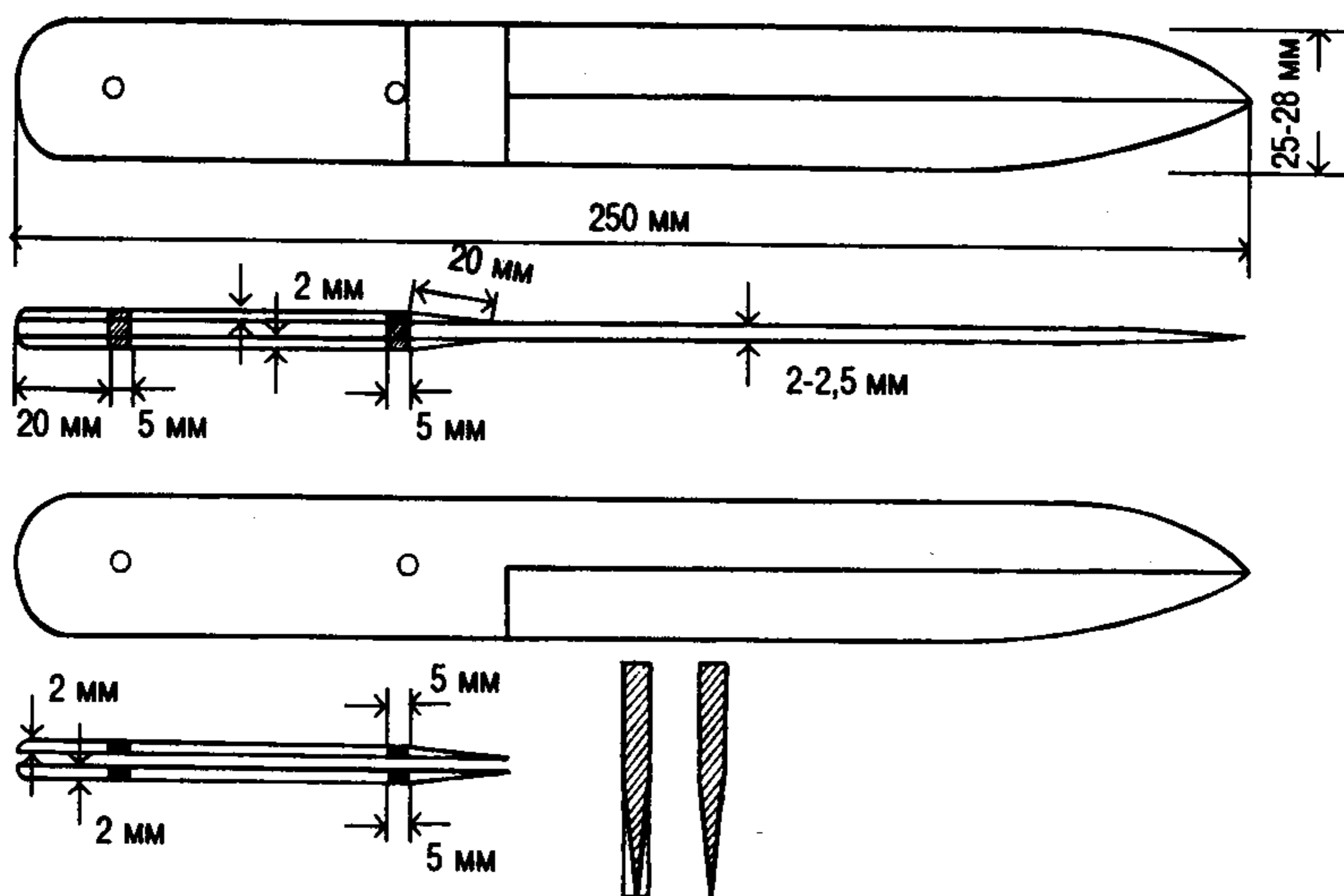
## Сталь

На заготовку идет сталь 4х13 55 ед. жесткости по шкале Роквелла. Если взять 60 ед. жесткости, то при обучении нож, попадая в стенд плашмя, будет ломаться, т. к. сталь практически будет хирургической, а при 50 ед. жесткости нож, попадая в стенд, будет сильно гнуться. Взята середина шкалы. Если нет вышеуказанной стали, можно брать рессорную сталь от автомобиля ГАЗ-21 и клапанную сталь от автомобильного двигателя.

## Заточи

Сама заготовка ножа должна фрезероваться или затачиваться таким образом, чтобы режущая часть ножа была только с одной стороны. Заточи самой режущей кромки могут быть четырех видов, как показано на рис. 3.

Заточ заготовки производится по середине длины ножа и проходит от жала ножа до начала рукоятки (рис. 3в). Делать заточ нужно, естественно, 150 мм в длину, совершенно не затрагивая ту



Рис. 3. Нож в разрезе

часть, которая будет рукояткой. В противном случае это сильно отразится на балансировке ножа.

Итак, заточи могут быть двусторонние, со ско- сом в одну сторону и полусферой. Что же лучше? Опыт показывает, что если нужно высокоточное попадание в цель, то используется нож с двусто- ронним заточем. После изготовления заготовки переходим к рукоятке.

Рукоятка должна состоять из двух отдельных накладок из дюралюминия. Другие материалы — винипласт, дерево, резина быстро приходят в не- годность от нечаянных попаданий ножом в нож и от ударов о стенд и пол. Часть ножа, предназна- ченная для рукоятки, не фрезеруется. В ней свер- лятся два отверстия по 5 мм под две заклепки из быстрорежущей стали, которая хорошо обрабаты- вается и отлично держит. Оба отверстия под за- клепки сверлятся в 20 мм от конца рукоятки от лезвия ножа. Причем обе накладки рукоятки у ближней заклепки стачиваются наискось (рис. 4)

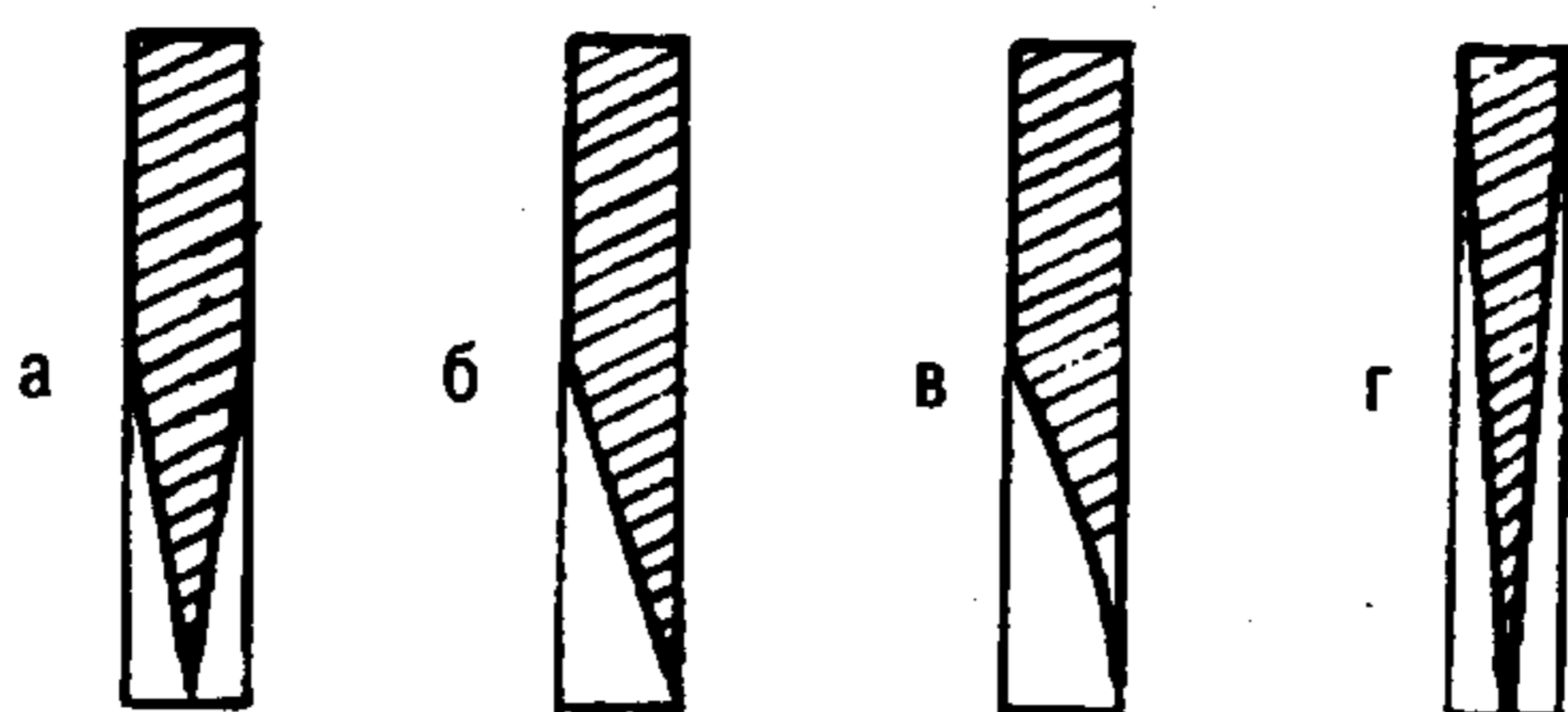

Рис. 4

к лезвию, чтобы рука метателя не встречала никаких углов и плоскостных перепадов при отпуске ножа в броске.

### **Вес ножа и балансировка**

Вес ножа должен быть 200 г. Его балансировка проверяется таким образом: в то место, где рукоятка начинается от лезвия, ставится указательный палец, скажем, правой руки, а указательный палец левой руки слегка удерживает нож в горизонтальном положении у жала. При отпускании пальца левой руки рукоятка ножа, как бы задержавшись, ровно и безусловно должна потянуть нож к полу (рис. 5). Если рукоятка ножа будет значительно тяжелее лезвия, то нож тут же упадет на пол в сторону рукоятки. Поэтому такую рукоятку просто необходимо облегчить.

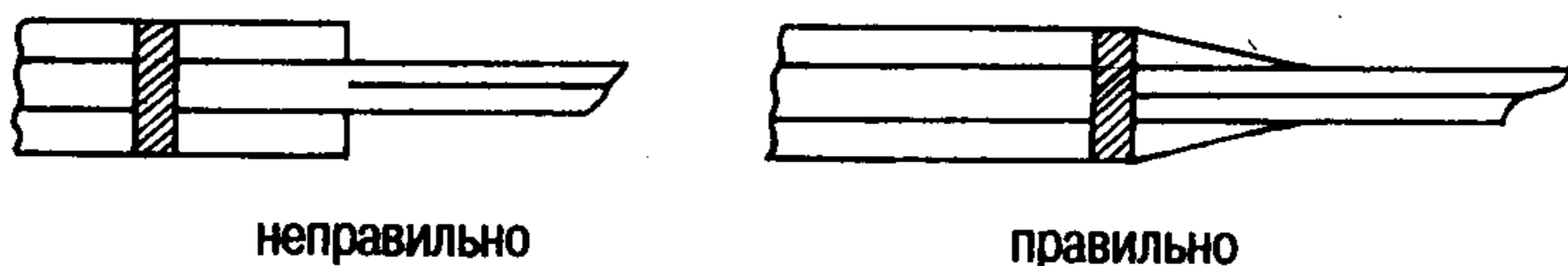

Рис. 5

### **Несколько слов о наших армейских ножах**

Кинжальный прямой штык от автомата АКМ с ложбинкой для кровостока для метания был бы удобен, если бы не имел кольца для насадки на ствол и чрезмерно загнутого и утяжеленного конца ручки. Когда я снимал все эти причиндалы, то

прекрасно пользовался этим штыком, как это было, например, на съемках фильма «В зоне особого внимания». Штык, напоминающий финку от автомата АК, еще труднее использовать, т. к. жало смещено в сторону, а рукоятка очень тяжелая, со многими изгибами и углами. Мешает также односторонняя пила, которой можно поранить руку. Надо быть хорошо подготовленным бойцом, чтобы иметь определенный результат при бросках такого штыка. Но в общем его можно использовать для армии. Расстояние должно быть 4,5—5,5 м, в зависимости от роста бойца и длины его руки. Есть еще армейский кинжальный штык с ромбовидным заточем с обеих сторон лезвия, но с таким же недостатком — у него тоже неудобная ручка. Одним словом, наши отечественные штыки за ручку не кинешь. Очевидно, ученые из Министерства Обороны экспериментировали с этими ножами в кабинетах. Цвет метательного ножа должен быть черным, чтобы практически не был виден в руке, и тем более в полете.

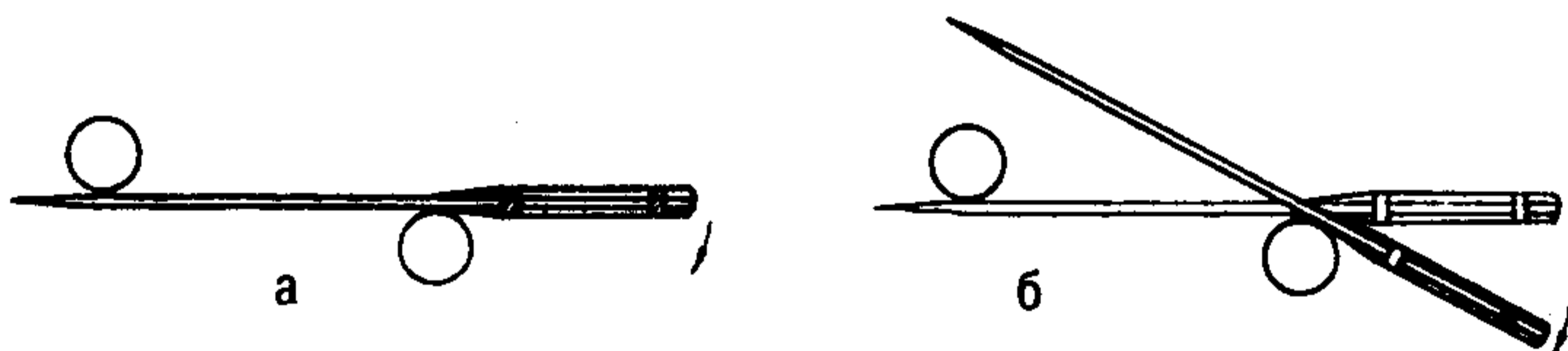
### **Площадки и стенды для метания ножей (специальные устройства)**

Обучение метанию ножей проводится как на открытых площадках, так и в помещениях. Для этого нужно очистить от разного мусора небольшой участок в лесу или в саду, равный, примерно, 10 x 4 м, утрамбовать площадку, слегка посыпать песком и поставить стенды так, чтобы возле них или за ними было исключено появление людей. Площадку надо разметить на специальные дистанции (о них я буду

говорить в следующей главе). В одном конце площадки будет стоять стенд, в другом — стол или лавка для метательных ножей (рис. 6). В процессе обучения есть опасность разлетания и разбрасывания ножей по площадке и за площадку, поэтому стенд просто необходимо огородить мелкой сеткой или деревянными щитами. На землю возле стенда нужно насыпать побольше песку или положить резиновые дорожки. Это сохранит ножи от возможных поломок при ударах о землю, а ученику не придется бегать за стенд искать улетевшие туда ножи. В помещении для этих же упражнений площадка должна быть точно такой же, но больше внимания следует уделить звукоизоляции, для чего стенд нужно окружить войлочными листами или резиновыми дорожками. Если же в помещении, где проводится метание, есть окна, то их следует загородить мелкой сеткой (рис. 7). Стенды должны быть хорошо освещены: над ними или сбоку должны находиться лампы, загороженные чехлами, так как при подготовке метателя будут упражнения в полумраке и в полной темноте на вспышку света. Все разговоры о том, что площадка для метания ножей должна быть большей, не имеют реального смысла, потому что результативно метать ножи далее 12 м просто невозможно, а рассказы о том, что кто-то видел или сам метал ножи с дистанций 15, 20 и 30 м — чистопородное вранье. Стенды для метания могут быть разных типов. Если Вы находитесь в таком регионе, где трудно отыскать дерево, то в одной стороне площадки на открытом воздухе насыпается земляной вал, утрамбовывается лопатами, размечаются разные фигуры, после чего стенд готов для тренировок (так

делали, к примеру, турецкие янычары (гвардия) для быстрого обучения большого количества воинов).



Рис. 6. Открытый участок



Рис. 7. Помещение (вид сверху)

Если есть возможность подобрать для упражнений дерево, то лучше, если это будет тополь, т. к. его древесина более мягкая, хорошо поглощает звук от удара ножа и хорошо вбирает в себя нож при втыкании. Тополь пилится на тридцатисан-

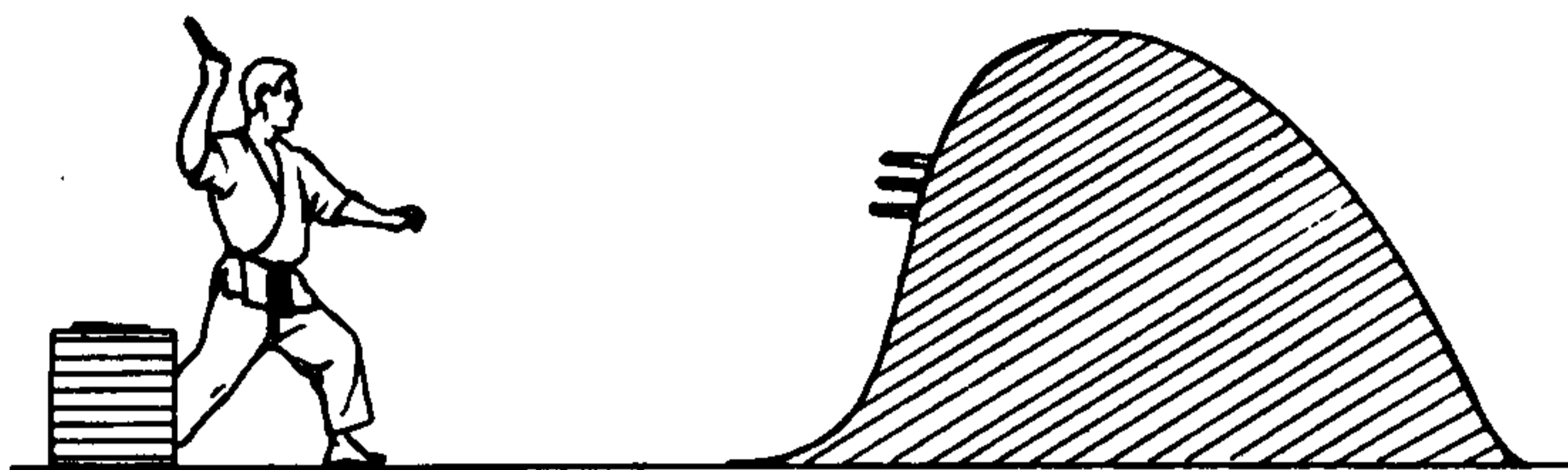

тиметровые кругляшки, кора снимается, после чего топором обкалываются стороны так, чтобы получился квадрат, затем обозначается любой порядковый номер, и готовые квадраты тополя ставят в раму стенда (рис. 8).

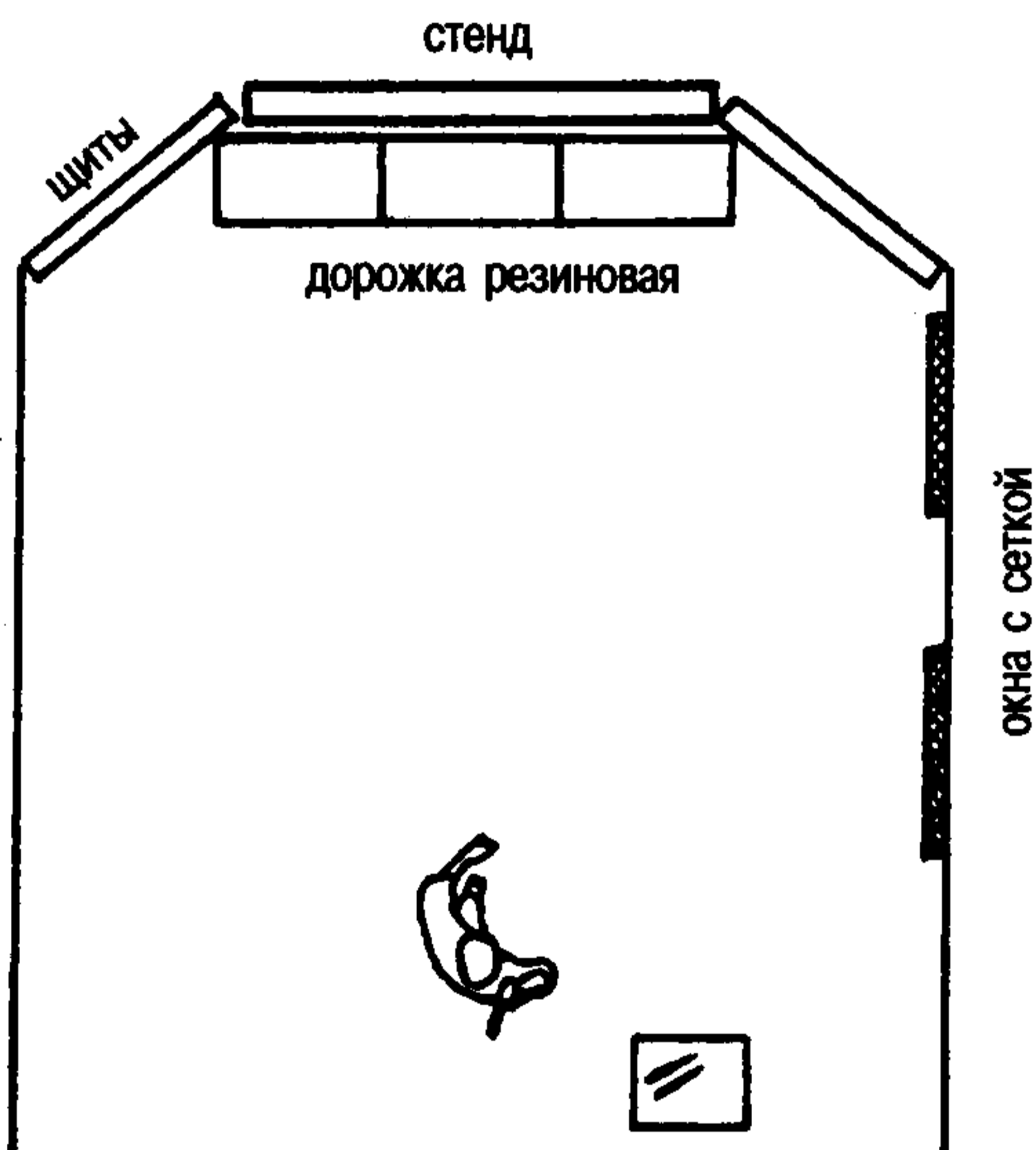

Рис. 8

Крышку рамы или верхнюю планку опускают так, чтобы квадраты тополя не двигались, и застегивают или завязывают сбоку, чтобы все крепко держалось (рис. 9). Спереди на квадратах могут быть обозначены номера, а сзади нарисованы различные фигуры. Когда передняя поверхность разрушается в результате упражнений, то меняется сторона или квадрат полностью выбрасывается. Желательно, чтобы древесина тополя постоянно была сырой. Для этого, уходя с тренировки, надо побрызгать на стенд водой и, если есть возможность, загородить стенд влажной тряпкой. Мокрая древесина лучше воспринимает «залипание» ножа. При обучении метанию важным обстоятельством является тот факт, что ножи метаются в торец чурбака, а никак не сбоку в древесину. Много позже, когда придет опыт, можно будет метать ножи и в стоящее дерево, но, естественно, в сухое, а не цветущее, в ДСП, фанеру. Правда, подобное упражнение сильно портит ножи. Опыт-

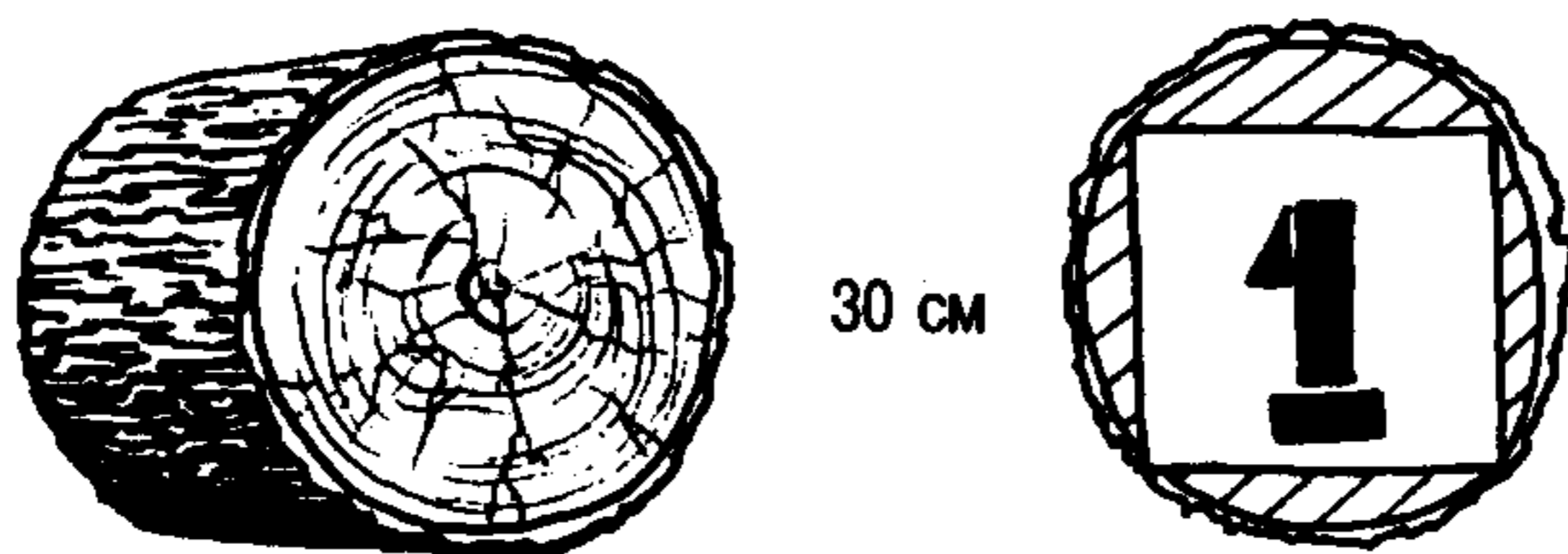

Рис. 9

ные метатели делают качающиеся на цепях мишени, хотя попасть в них, повторяю, можно только при очень длительной и постоянной практике.

### Дистанции метания ножей

Говоря о дистанции, я сразу же хотел бы заострить внимание на очень близком расстоянии до мишени, а в боевой ситуации — до противника. В процессе тренировок выявилось четыре таких дистанции. Это 1,25 м, 1,50 м, 1,75 м и 2 м. Я пока не говорю о методах метания и об очень важном разделе — как держать нож (это будет сделано в следующей главе). Обучаясь, ученик должен нарастить квалификацию на этих расстояниях, и только после этого тихонько отодвигаться, удаляясь от мишени. Это реальные дистанции как для обучения, а также в боевой ситуации, дающие возможность быстро разобраться с противником. Затем идет очень реальная дистанция 2,5 и 3 м. Затем 4—4,5 м. Самая результативная для меня. Соответственно 5 м, 6 м, 7 и 8 м. Когда метатель отходит на такую дистанцию, то чувствует, что досужие

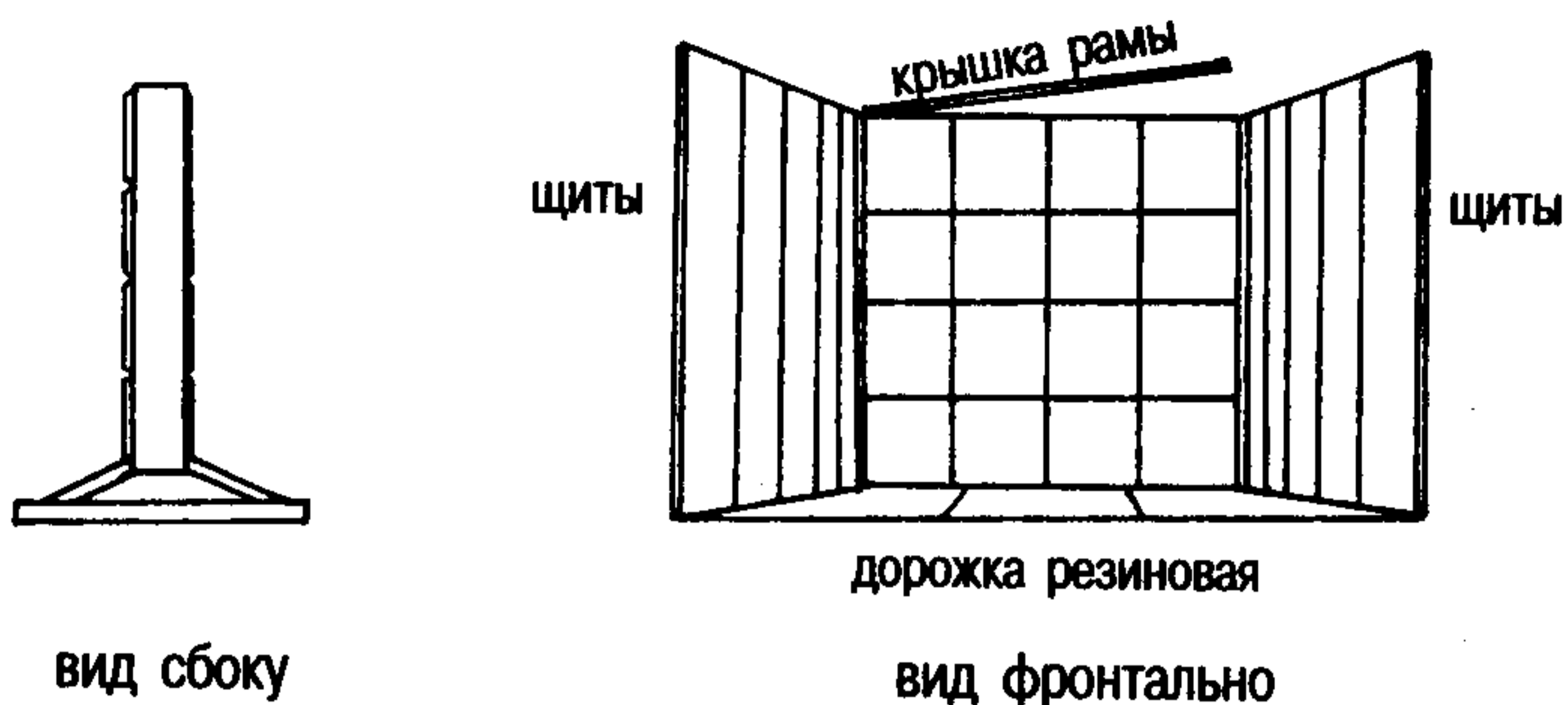
разговоры даже о 12 м, а тем паче 15, 20, 30 м — это чистый вымысел и блеф. В смысле методики, освоив несколько из перечисленных дистанций, в конце тренировки надо пробовать приближаться и уходить от мишени. Такая практика дает положительный результат в бою, когда дистанцию будет трудно определить на глаз в силу различных погодных или иных обстоятельств. Вообще, для того, чтобы ближе подобраться к противнику и реализовать свои действия, очень хороша дистанция в 6—8 м. К тому же надо быть очень хорошим метателем, иначе — проигрыш.

## **Способы держания ножа в руке**

### **Стойки и способы метания**

Памятуя, что в предыдущей главе мы обозначили четыре близких дистанции, сразу же хочу сказать, что поражать мишень и противника с этих дистанций надо, держа нож за рукоятку. Нож держится в руке таким образом: лезвие направлено в сторону стенда или противника, рукоятка находится в ладони, четыре пальца удерживают рукоятку снизу, являясь как бы направляющей дорожкой для вылета ножа из руки. Большой палец, с обязательно согнутой под углом  $45^\circ$  фалангой, лежащей на ноже, никогда не должен выходить за линию согнутого указательного пальца и плоско лежать на ноже (рис. 10).

Никто из авторов работ по метанию ножа не сказал об этом ни слова. Что дает такой способ держания ножа? Правильно положенный на рукоятку, да и на лезвие (это мы разберем чуть поз-

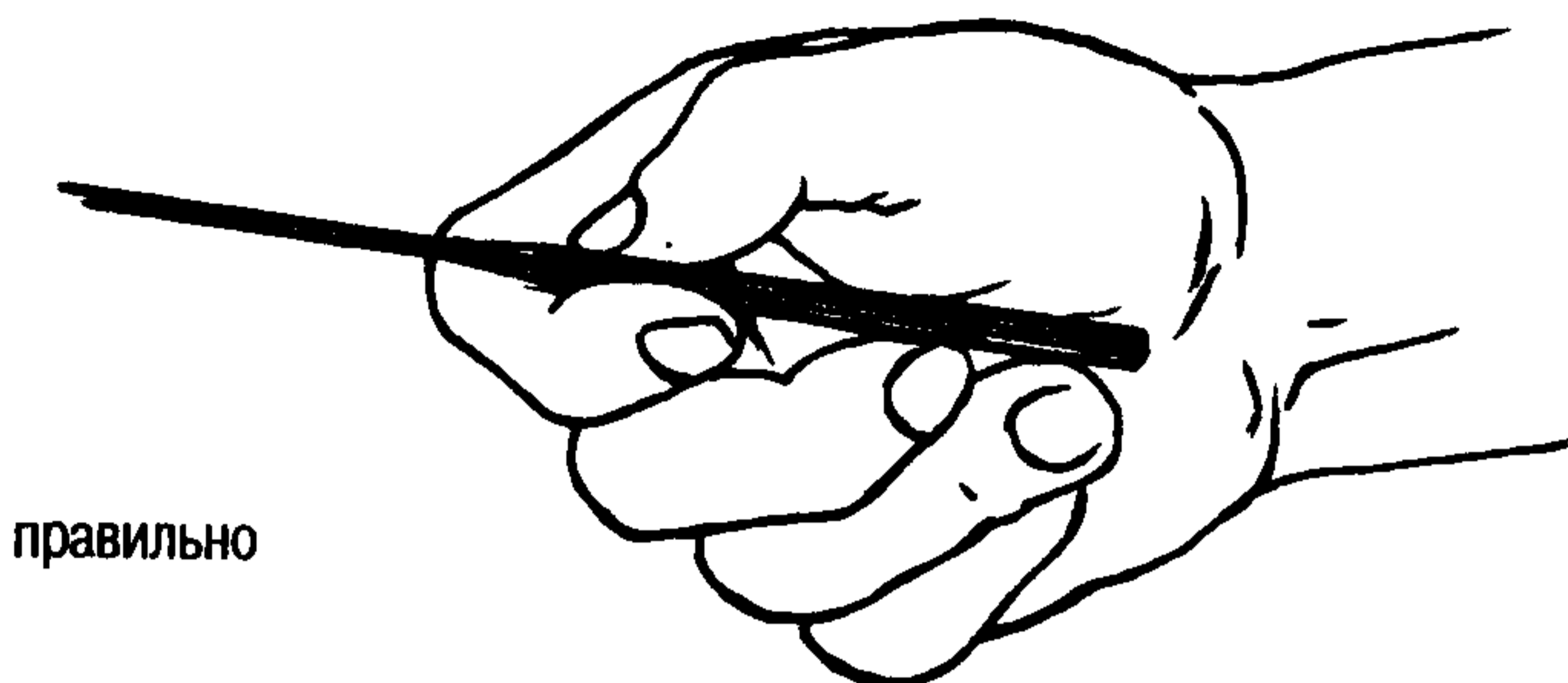

неправильно



Рис. 10

же), большой палец руки дает возможность правильно прицельно метнуть нож. От положения большого пальца на ноже зависит, начнет ли кувиркаться нож в броске или нет. Точно так же большой палец играет важную роль, попадет ли нож в цель горизонтально или вертикально. Я нигде не встречал, чтобы этот момент был бы кем-либо затронут и освещен. Большой палец как бы подкручивает нож при отпускании из руки, направляя в точку, горизонтально или вертикально. Но, правда, может быть, это секреты мастеров. Залезвие нож держится точно так же с учетом того, что одна сторона его острая и должна несколько

миллиметров выглядывать из ладони наружу. Метая нож за рукоятку с дистанций до 2 м, это делается одним взмахом руки. Нож, никуда и никак не переворачиваясь, входит в мишень. Но, начиная с 2 м, нож удобней метать за лезвие, и вот тут при отпуске ножа из руки следует как бы слегка подсечь лезвие снизу вверх согнутым указательным пальцем. Тогда нож, сделав всего пол-оборота, жалом воткнется в мишень.

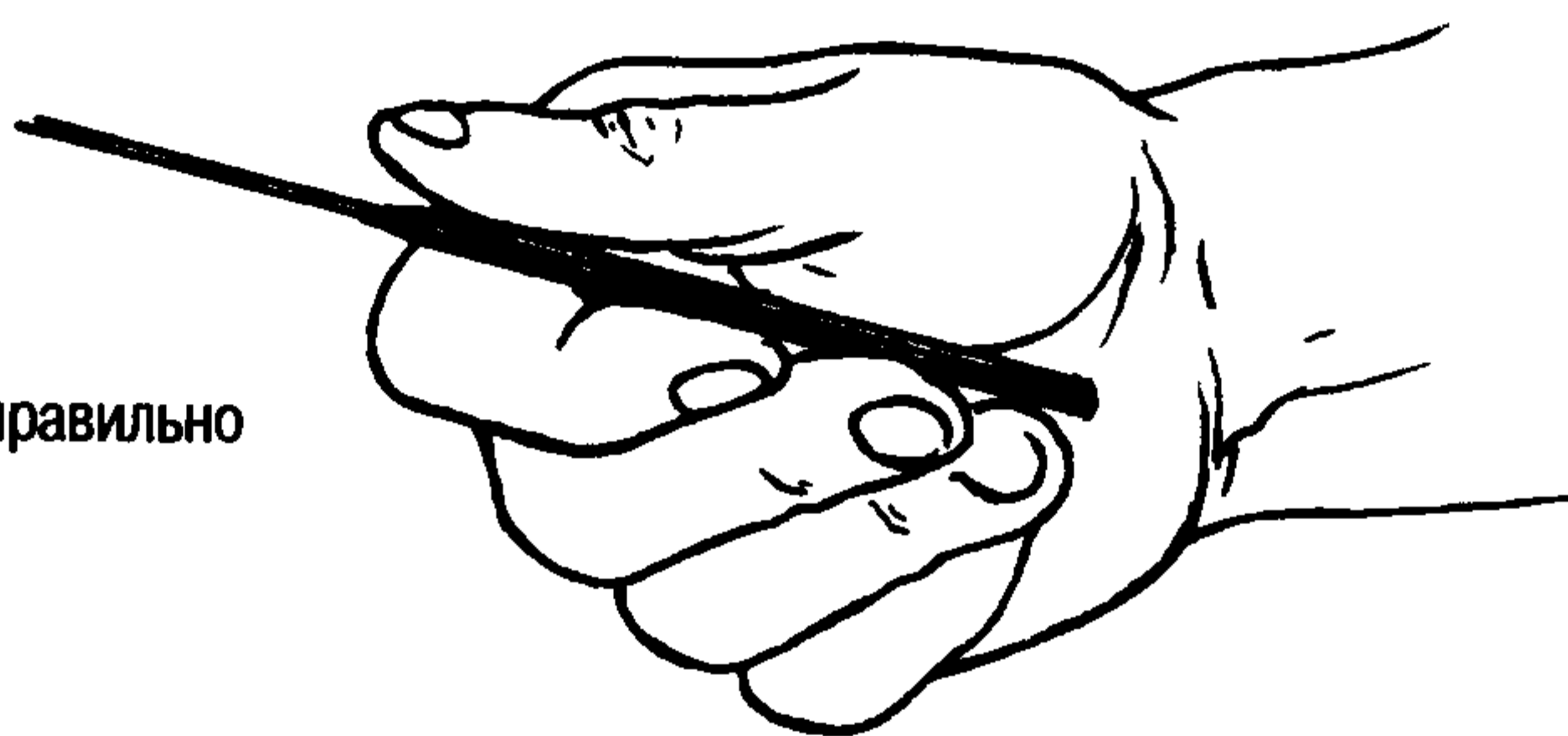
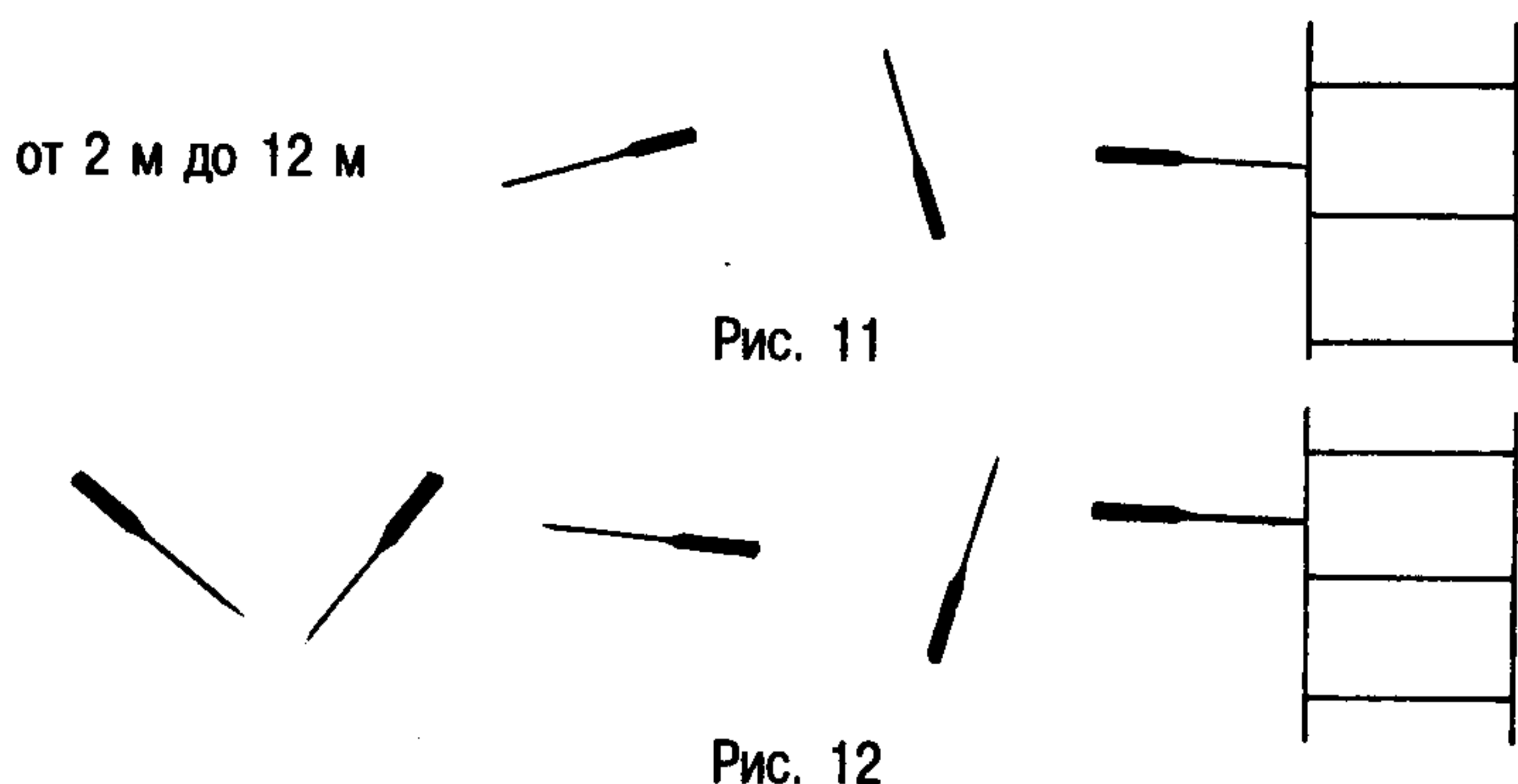

Надо помнить правило, что, метая нож за лезвие с 2 м или 12 м, нож должен сделать всего лишь пол-оборота (рис. 11). Метая нож за рукоятку с 5 м и далее, нож должен сделать полный оборот (рис. 12). Когда ученик, держа нож за лезвие, начинает пробовать дистанцию 5,5—6 м, то нож буквально по несколько миллиметров должен уходить в ладонь, но в этих случаях все равно ладонью должно быть захвачено не более половины рукоятки.

Нож надо держать не сильно или крепко, а плотно зажав его пальцами указанным хватом. Очень важным обстоятельством является поло-

жение кисти при броске ножа, в самой его конечной фазе отпущения (рис. 13).



Рис. 13

На рис. 14 показан вариант правильного и неправильного положения кисти.

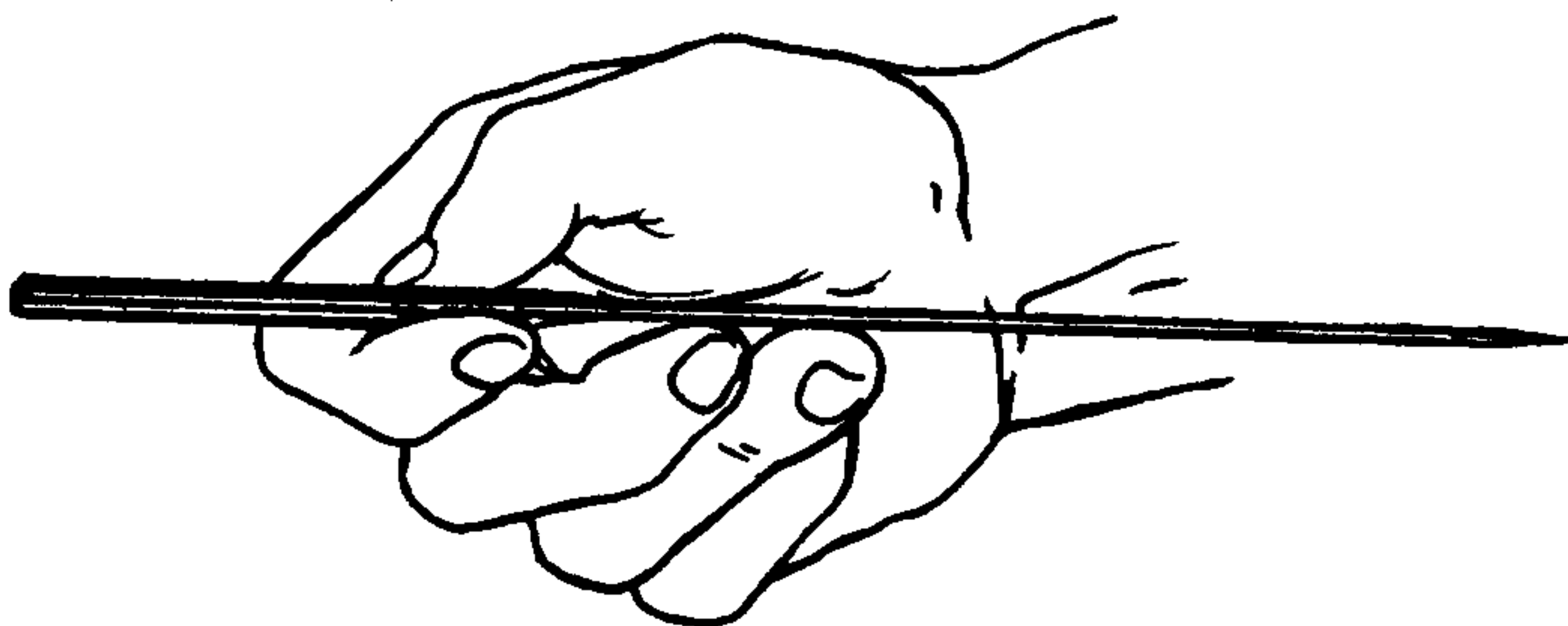

Рис. 14

При правильном положении кисть как бы наносит удар, а нож по диагонали, где-то под углом

45° смотрит вверх, при неправильном положении кисть завалена вниз, и обычно нож начинает кувиркаться, и попадает в землю. При метании ножа рука должна быть абсолютно расслаблена. И только в конце, при отпускании ножа, она, как бы останавливаясь, имитирует удар. Глаза ученика смотрят в ту точку, куда он хочет попасть, наблюдая за своей рукой нижним или боковым периферическим зрением, направляя и останавливая свою руку там, куда смотрят его глаза.

Классическим примером из всех перечисленных действий является *дистанция 3 м*, когда ученик, держа нож за лезвие, слегка большим пальцем касаясь рукоятки и не вылезая своим большим пальцем за зону согнутого указательного пальца, посылает нож в цель (рис. 15).

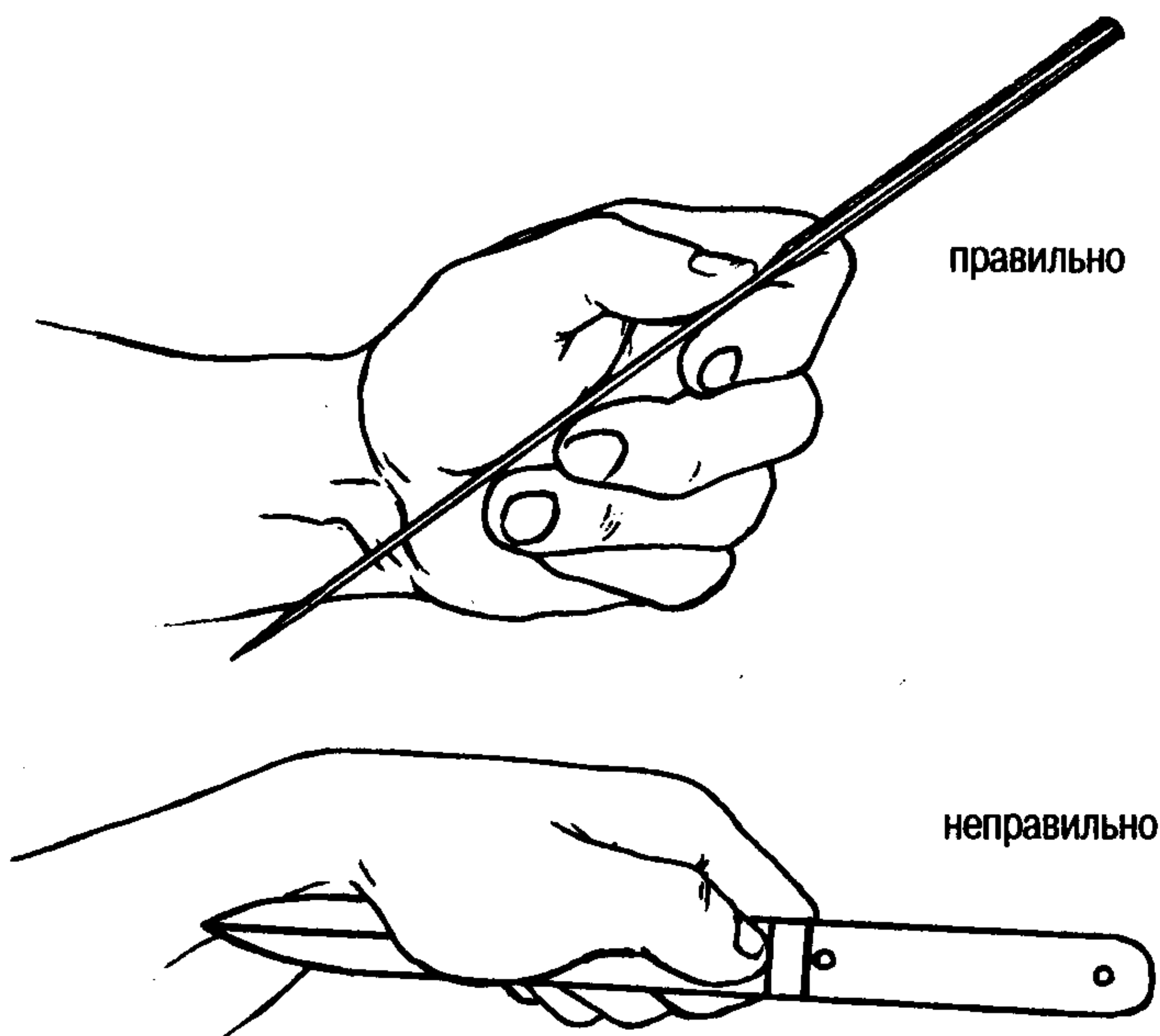

Рис. 15

Такая манера метания годится для дистанций от 2,5 до 4 м. На дистанции от 1,75 до 2,5 м ладонь кладется на нож до середины лезвия.

Теперь же, когда уже многое объяснено, хочется сказать о нужности заточек на лезвиях ножей. Конечно же, мастер — он всегда мастер, метнет

нож и без заточа, т. е. гладкий. Но уж если говорить о высоком искусстве метания, то мастера употребляют форму ножа, близкую сердцу и чувству. Ученику же, когда от него требуется разучить то или иное упражнение, важно иметь какую-то нужную деталь, которая повысит его понимание происходящего и квалификацию. Так вот, когда речь идет о приходе ножа в цель горизонтально или вертикально, вот тут-то и надо сказать, как заточ мешает или помогает результату.

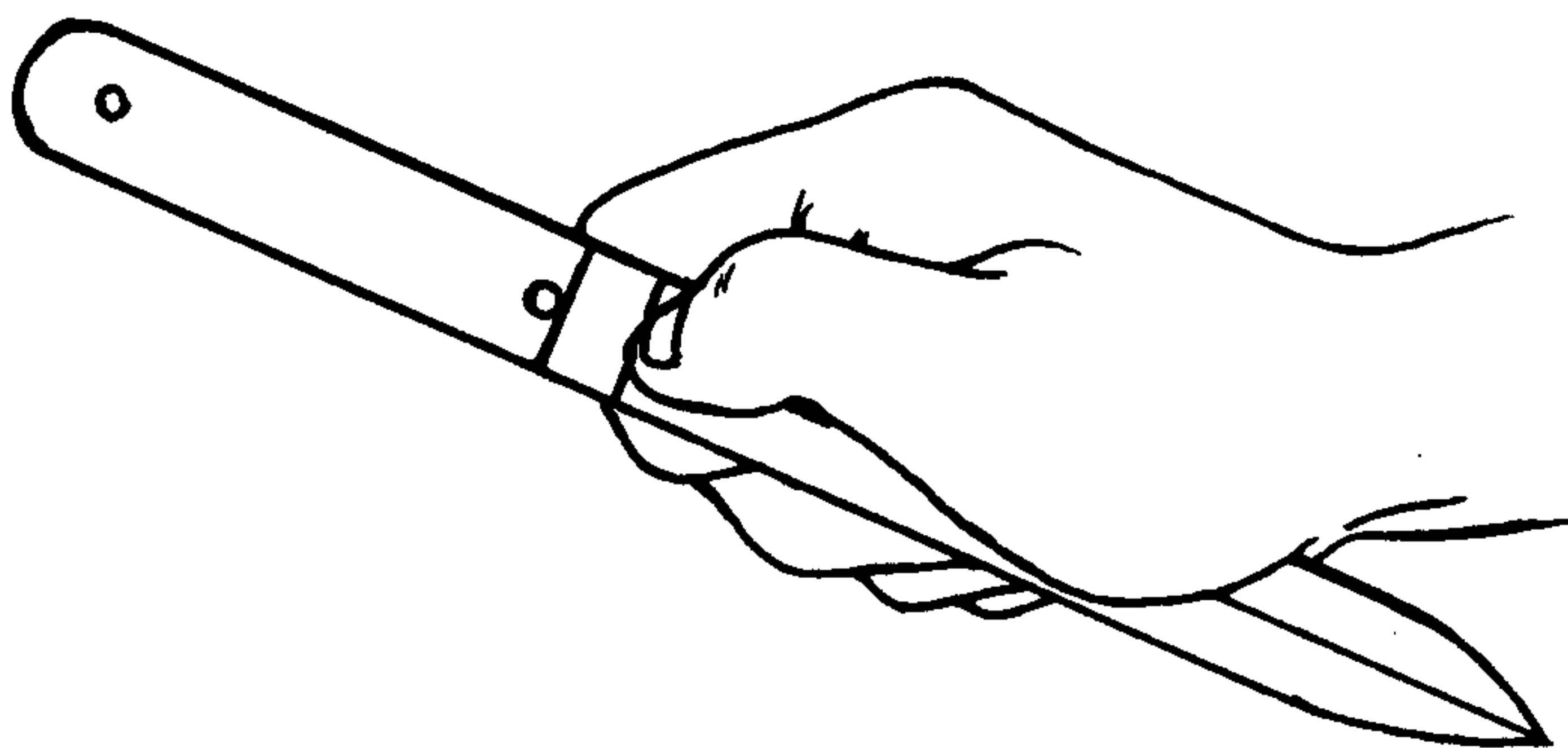
Как уже говорилось или показывалось выше, заточки бывают разные. Я еще раз вернулся к этой теме, чтобы показать, как большой палец ладони перед броском лежит на ноже (рис. 16).



Рис. 16 (в разрезе)

Многое из показанного выше даже не объяснишь, это на грани интуиции. Но, упражняясь, ученик приходит к тому, что начинает чувствовать дистанцию, нож и ложбинку заточа своим пальцем, т. е. рождается чувство понимания и ощущения ножа: когда нужно слегка надавить, когда отпустить, чтобы нож пришел в цель горизонтально или вертикально. Еще раз повторюсь, сказав, что заточ играет очень важную роль в приходе ножа в цель, а большой палец при отпуске ножа из руки как раз эту роль и выполняет.



## Стойки и способы метания

Эти два понятия тесно связаны между собой, потому что не может быть способов метания без стоек. Мне также придется обозначать некоторые стойки и способы метания, напоминающие удары, языком терминов каратэ и рукопашного боя.

Говоря о способах метания, опять придется вернуться к двум предыдущим главам о дистанциях и манере держания в руке ножа, так как все эти понятия будут связаны в этой главе воедино. Вспомним те первые, близкие к мишени четыре дистанции. Так вот, метание ножей по ним производится из высоких стоек, когда ученик стоит на ногах, расставленных на ширине плеч. И только в момент посылы ножа в цель выходит то левой, то правой ногой вперед. Здесь опять надо упомянуть о росте и длине рук обучающегося.

Итак, рассмотрим один из способов метания с близкого расстояния (рис. 17): ученик стоит, слегка развернувшись к мишени левым боком или даже фронтально. Оставаясь на месте, нож держит в правой руке. Подняв на уровне головы правую руку с ножом, согнутую в локте так, чтобы



Рис. 17

получился угол в  $90^\circ$ , быстрым и резким движением руки посылает нож в цель.

Это же движение ученик может сделать, вышагнув на указанную дистанцию в стойку хидари-зенкутцу-дачи (передняя левосторонняя стойка), при броске ножа правой рукой. Можно также вышагнуть правой ногой в стойку миги-зенкутцу-дачи (передняя правосторонняя стойка) и также метнуть нож правой рукой (рис. 18).

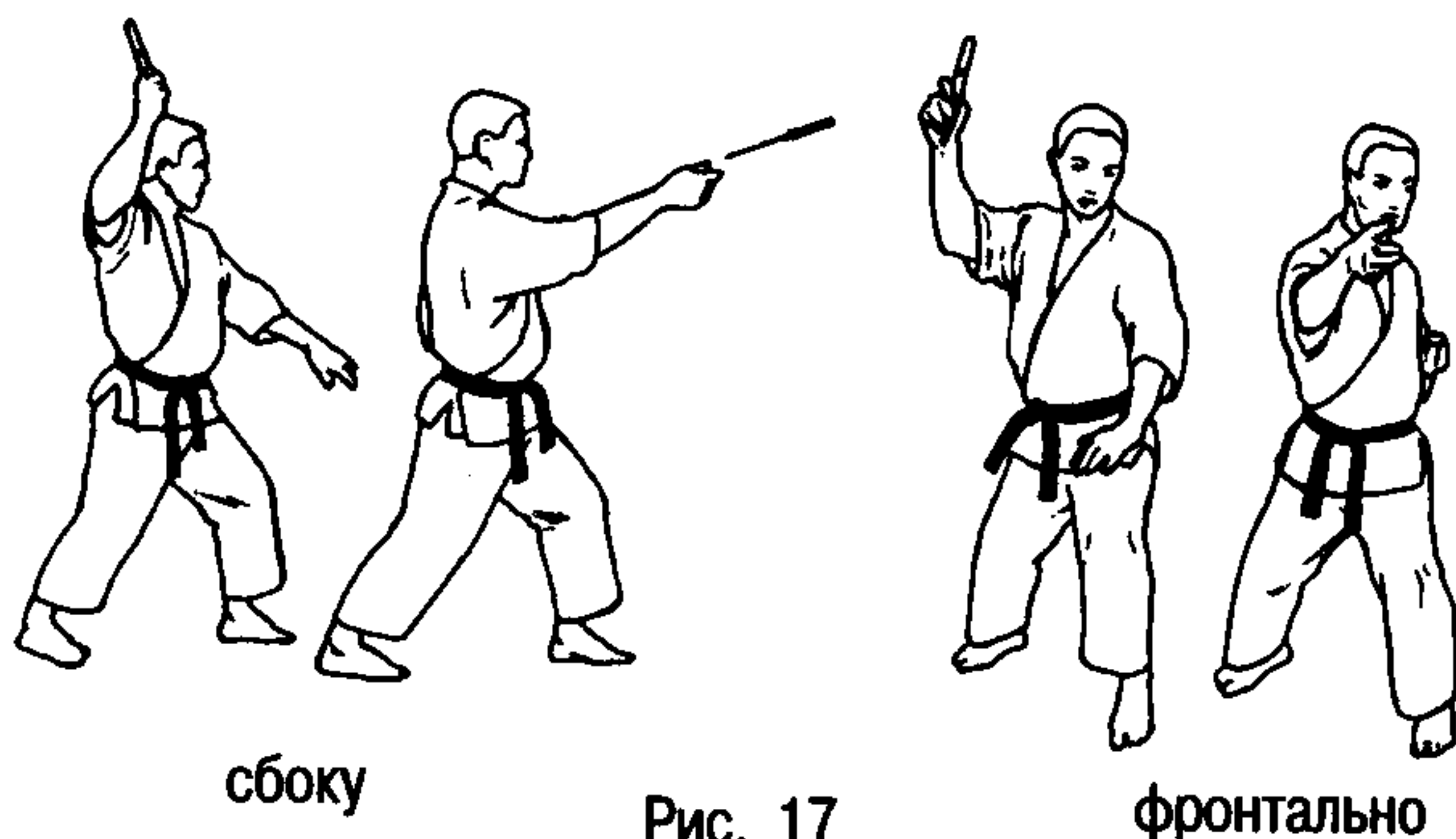

Рис. 18

Можно атаковать мишень из стойки кибя-дачи (позиция всадника), заняв уже сразу неподвижную позицию или вышагнув на уже известную дистанцию одновременно с броском ножа (рис. 19).



Рис. 19

Это движение будет напоминать удар тетсуи-учи (рука молот) снаружи внутрь. Можно маховым движением правой руки горизонтально из стойки кибачи, находясь левым боком к мишени, послать нож в цель и из высокой стойки с места. Что касается боевой ситуации, когда противник перед Вами и не знает, кто Вы, думая, что Вы будете как минимум фехтовать или делать какие-то приемы, то если Вы научились метать нож, это должно упростить Ваше положение.

Дистанции 3—4 м являются как бы классическими. С этих дистанций хорошо идет обучение и достигается максимальная результативность (личный опыт автора). Можно уже занять позицию в хидари или миги-зенкутцу-даци, а можно вышагнуть на рубеж метания из стойки неко-аши-даци, (т. е. из кошачьей стойки), как показано на рис. 20.

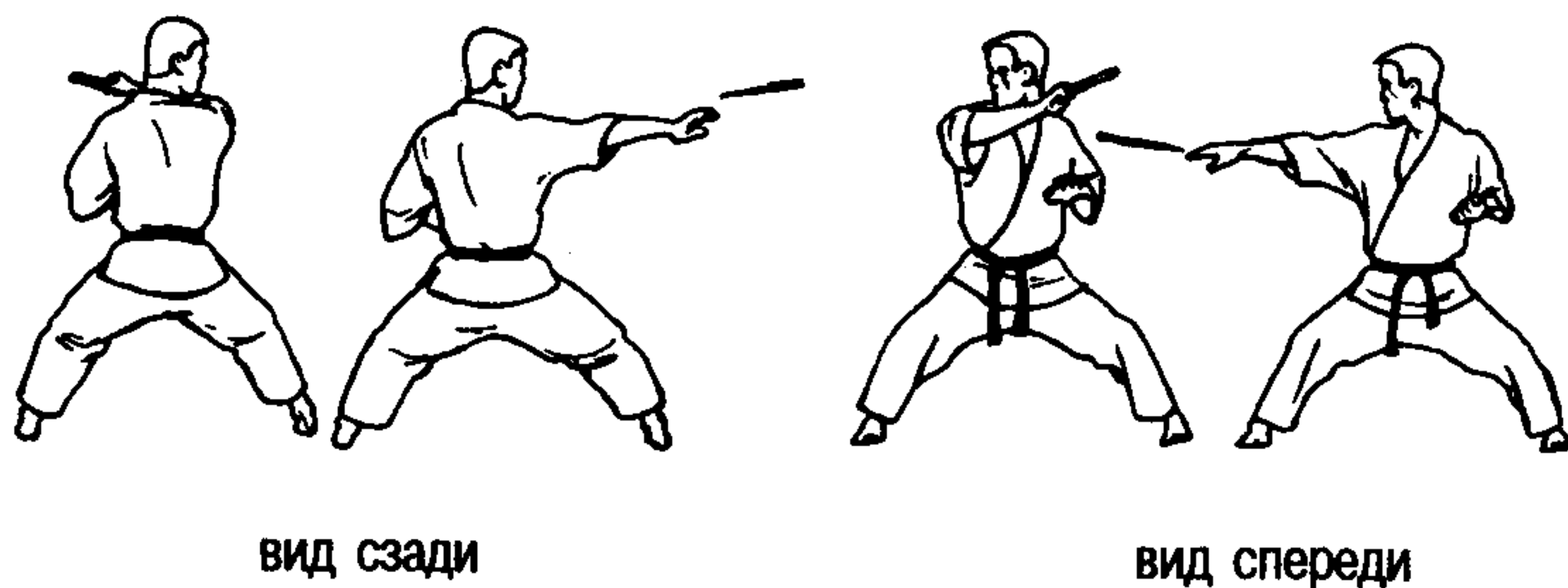

Рис. 20

Можно на этой дистанции метать нож из стойки кибачи (позиция всадника) как бы имитируя удар тетсуи-учи, метая правой рукой, а замахаясь на бросок от левого уха или плеча.

Хочу еще раз напомнить ученикам: метаете ли Вы нож фронтально с места или в переходе из

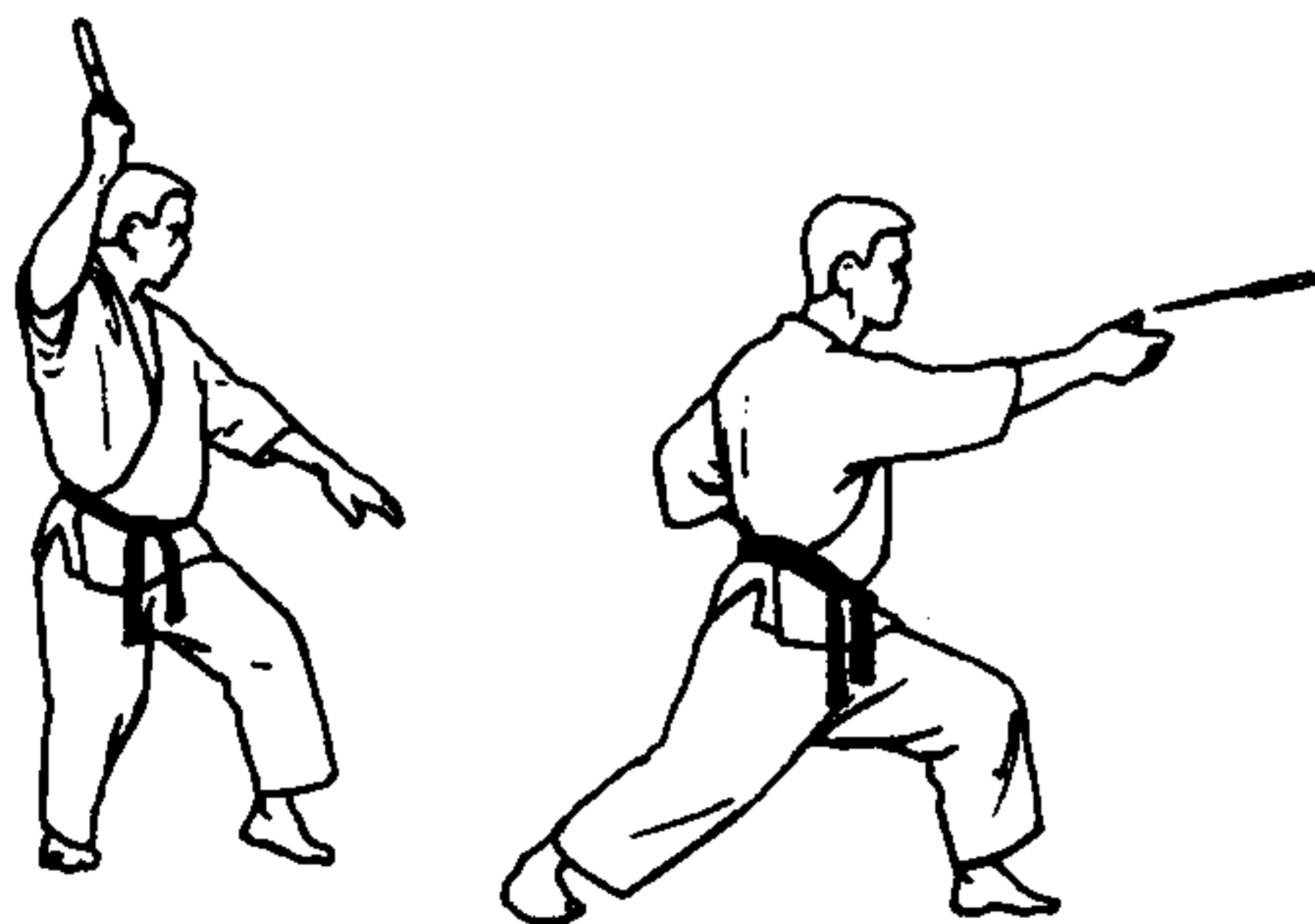

Рис. 21. Вид спереди и сзади

неко-дачи в любую из стоек зенкутцу-дачи, ваш большой палец, лежащий на лезвии ножа, должен слегка касаться рукоятки, если Вы метаете за лезвие, и ни в коем случае не должен выходить за линию согнутого указательного пальца, поддерживающего рукоятку ножа снизу. Причем, как уже говорилось, фаланга большого пальца, упирающегося в нож, должна быть согнута под углом  $45^\circ$ .

А также необходимо указать на то, что при боковом метании ножа из стойки кибачи-дачи (позиция всадника) со средних и дальних дистанций, будет обязательно происходить разбрасывание (рассеивание) ножа по горизонтали, так как движение руки будет сильно маховым и руку трудно будет сначала удержать в какой-то одной точке (рис. 21). Поэтому на стенде черной краской рисуется примерно метровая щель шириной 30—40 см, а по середине этой щели наносится жирная

черная вертикальная полоса, которая ученику хорошо будет видна даже периферическим (боковым) зрением, и он должен будет при броске ножа стараться остановить руку сначала именно до этой полосы (рис. 22). А затем, когда придет навык, метать по всей этой щели и далее.

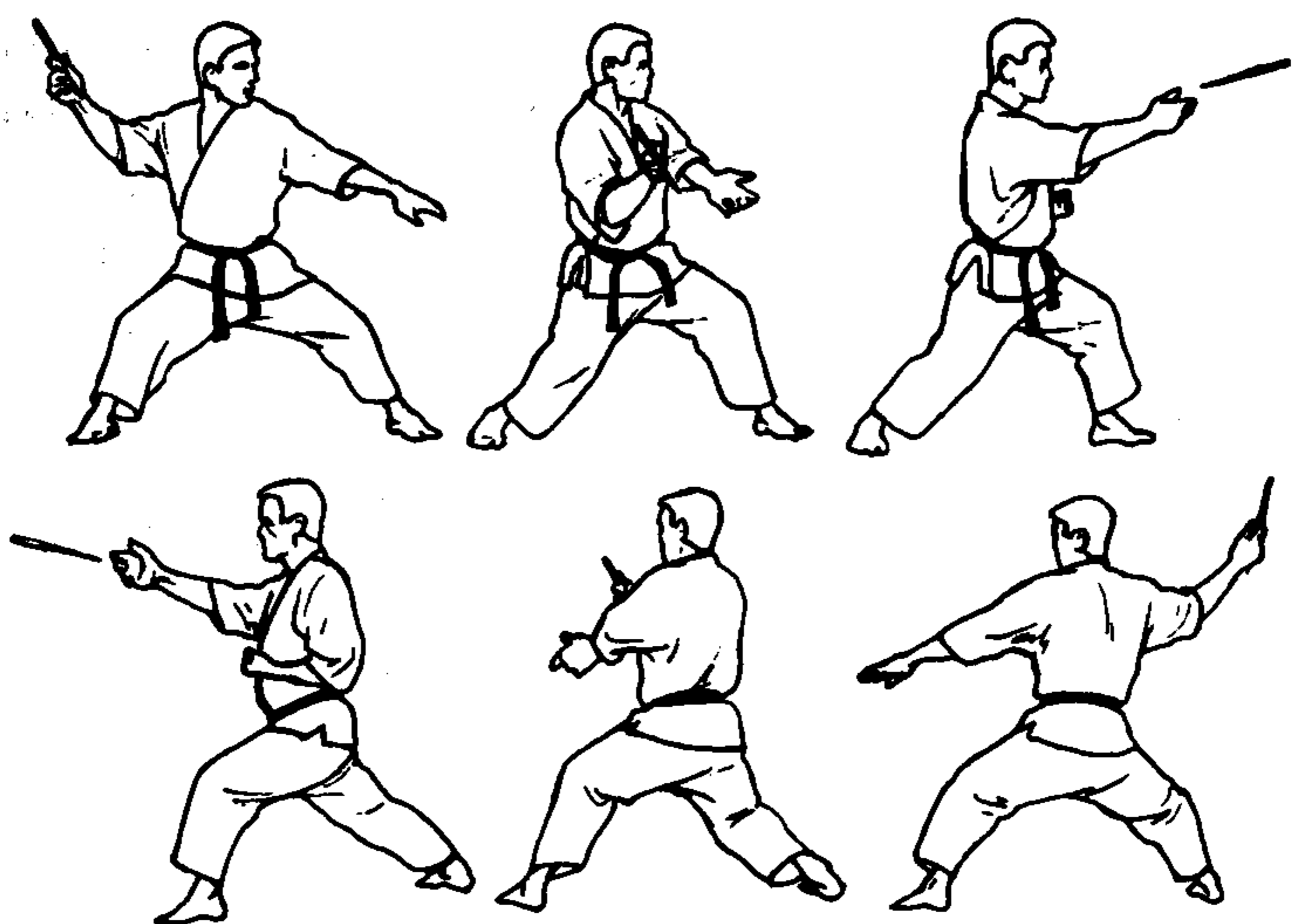

Рис. 22

В экстремальной ситуации с 3 и 4 м, можно метать нож из-за головы, когда противник требует, что бы Вы подняли руки. Нож вертикально прячется за воротником в потайной карман, если одежда напоминает костюм ниндзя, и метатель стоит фронтально, но широко расставив ноги или в позиции всадника — кибачи (рис. 23).

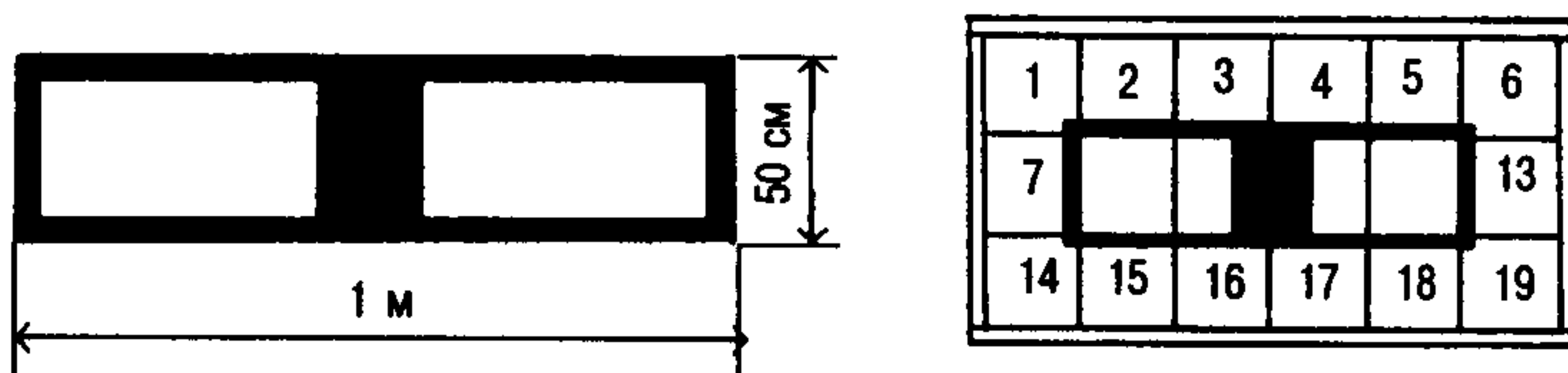

Рис. 23. Вид сзади

Из этих же стоек можно метать ножи с двух рук, но все-таки попадания левой рукой будут хуже (будет больший разброс по мишени). Уже с 5 м нож можно метать, держа как за лезвие, так и за

рукоятку. Ученик должен помнить, что, метая нож за лезвие, он делает всего лишь пол-оборота при входе в мишень. Метая нож за рукоятку, нож делает полный оборот. Отсюда у метателя рождается особое чувство броска. Просто кинуть нож вперед ничего не получится. При броске ножа за рукоятку надо заставить нож пролететь расстояние в  $\frac{4}{5}$  пути острием вперед. И только на этой самой  $\frac{1}{5}$  пути сделать полный оборот и острием войти в мишень. Это словами трудно объяснить, здесь просто необходим показ и — практика, практика, практика.

С расстояния 6, 7, 8 м можно метать нож как из высокой стойки (ноги на ширине плеч) с переходом в переднюю лево- или правостороннюю стойку (хидари- или миги-зенкутцу-дачи), так и из кошачьей стойки (неко-аши-дачи) с резким переходом в одну из вышеуказанных стоек, почти одновременно с мощным движением руки, посылающей нож в цель. Но все-таки любая нога, которая вышагивает на позицию, должна замереть чуть-чуть раньше, чем рука выпустит нож в полет. Метать ножи с более дальних дистанций мне кажется нецелесообразным. За долгие годы я не встречал подобных практиков.

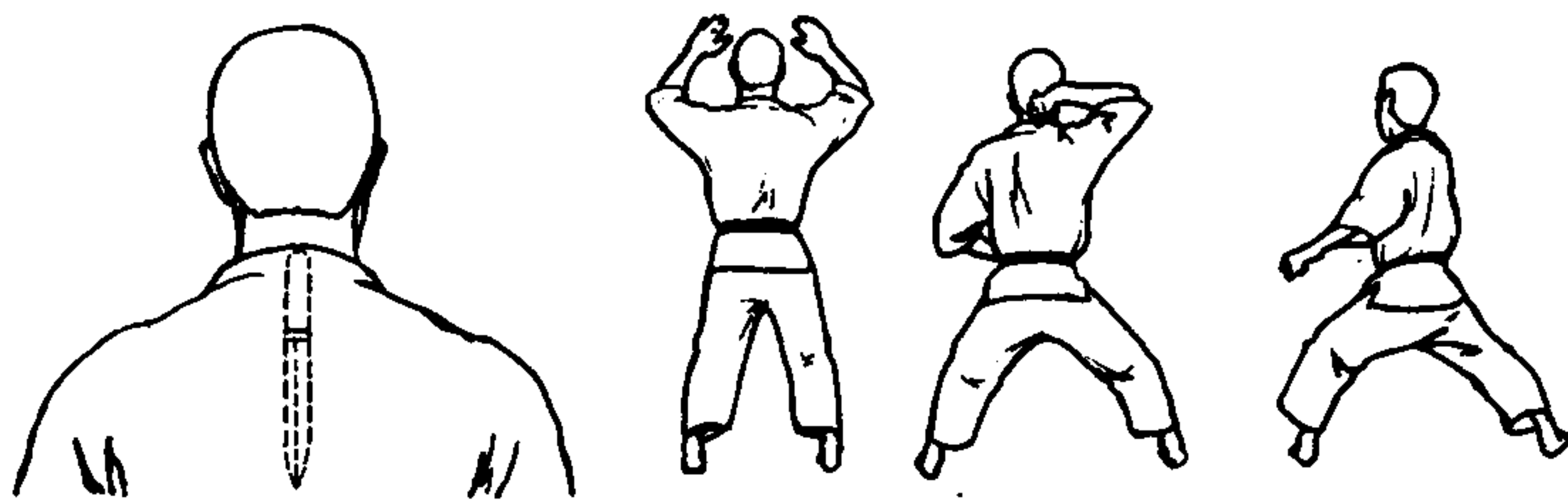
В заключение этой главы необходимо дать ученикам несколько практических советов. Если Вас действительно захватило это искусство (метание ножей), если Вы хотите всегда быть в форме и чтобы рука не теряла чувства метания, — носите в кармане пакетик или кулек с мелкими камешка-

ми. Время от времени движением метания бросайте эти камешки в разные стороны (так поступали мастера-китайцы). В экстремальных ситуациях, где Вы обличены важным заданием, где ставка — жизнь, Вы должны помнить, что нож в разную погоду летит по-разному, поэтому тренируйтесь на улице в любую погоду, особенно в холод и дождь. Мокрый нож, совершенно по-разному вылетает из руки. Если есть возможность перед броском протереть его, то сделайте это обязательно. Старайтесь тренироваться в тонких кожаных перчатках (черных, как и вся ваша одежда). Нож — бесшумное оружие, но остается в теле противника, постарайтесь не оставлять улики. Три ваших пальца от силуэта противника внутрь — это очень тяжелая травма при попадании ножа, или летальный исход.

Начинающему ученику для практики достаточно иметь не более 5—10 ножей. По мере роста квалификации постепенно увеличивать их количество. Но это мы говорили об учебе и о тренировочных ножах, продвинутый мастер должен иметь пояс с набором ножей, расположенных на нем, как показано на рисунке 24.



Рис. 24

Ножи на поясе должны быть расположены так, чтобы их было удобно не только выхватывать, но чтобы они не стесняли движения при ходьбе и падениях. Ведь самое главное предназначение этого пояса — создание удобства для работы и тренировки. Пояс делается только под индивидуального владельца. Ножи должны быть небольшие, не более 15 см в длину. Все остальные параметры — вес, ширина, толщина, соотношение лезвия к рукоятке — подбираются мастером тоже индивидуально. Пояс должен быть прикрыт курткой или накидкой. Даже мастер должен потратить достаточно много времени на мгновенное выхватывание ножа и его быстрое убирание в ячейку, как это делают самураи с катаной (средний меч). Тренировки на выхватывание и убирание оружия постоянно в течение всей жизни сопровождают мастера. Тренироваться надо практически каждый день — от 30 минут до 4 часов. Но, естественно, надо четко знать задачу, которую Вы себе или Вам поставили. Вы должны следовать принципу: «лучше понемногу, но каждый день, чем 4 часа, но один раз в неделю».

Если по каким-либо причинам невозможно сделать пояс и носить его постоянно, то мастер-метатель должен приспособить хотя бы по ножу на каждой руке, на каждой ноге и, как уже говорилось выше, за воротником на спине. Кстати, для этого желательно иметь ножи очень хорошо гнущиеся, даже обхватывающие руку и защищающие ее в рукопашной схватке, с резиновой ручкой, хорошо отбалансированные.

Я рекомендую ножи, которые стала выпускать немецкая фирма «Flex knife by artus». К сожалению

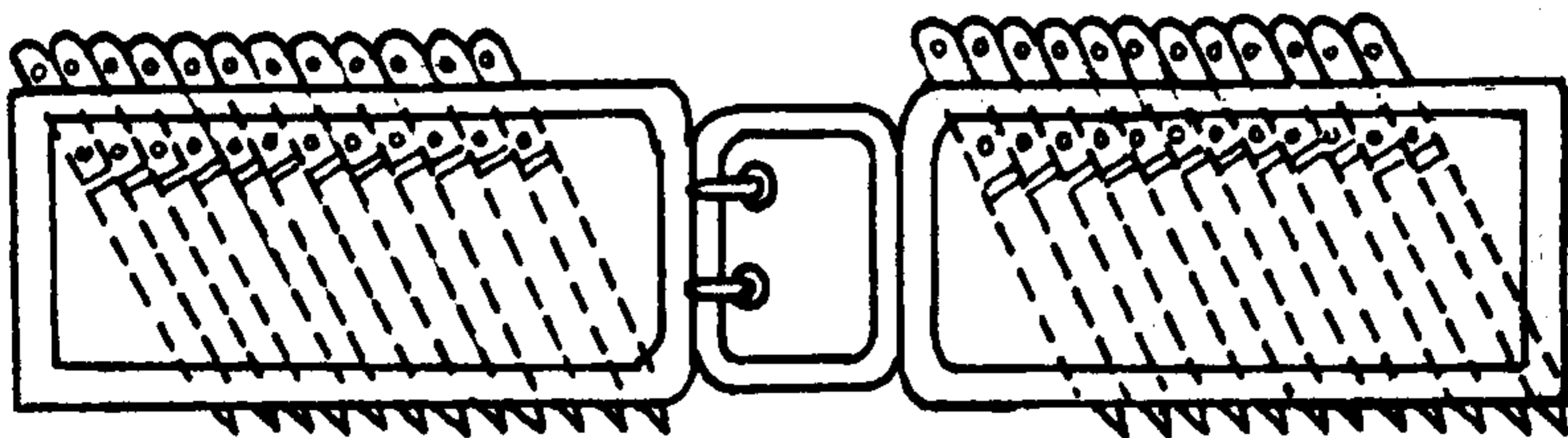

нию, в магазинах они бывают крайне редко и стоят очень дорого, но, как говорится, игра стоит свеч.

И последнее. В процессе тренировок ножи обязательно будут тупиться. На лезвиях и рукоятках появятся заусенцы, зазубрины, которые необходимо убирать. Для этих целей можно использовать напильник, шлифовальный камень и т. п.

Так вот, сколько раз вы проведете указанными инструментами по лезвию ножа, доводя его до первоначальной кондиции, столько же раз вам придется этими же инструментами пройти и по рукоятке ножа, чтобы соотношение веса и балансировки (лезвия к рукоятке) осталось прежним.

# ПЛАСТИНЫ

**Что это такое, размеры и формы пластин,  
хваты (как держать), способы метания,  
дистанции**

## **Что это такое**

Впервые я познакомился с прототипом этого метательного снаряда в 1972 г., когда один из лидеров каратэ того времени Вадим Вязьмин (индийская Школа «Тхарма-марга» — «Путь добродетели») у себя в зале на Метростроевской улице через весь зал метнул квадратный кусок железа в деревянную стену. Я не сразу придал этому значение, но уже тогда А. А. Харлампиев показывал мне метание ножей и, потихоньку анализируя точность попадания, дистанцию, я пришел к выводу, что пластина — исключительный метательный снаряд, который может лететь много дальше ножа и попадать точнее. Уже несколько позже, когда появилась, естественно, из-за рубежа, литература о воинских единоборствах, мы, ученики того времени, узнали, что существует много разных метательных видов оружия, увидели первые фильмы о каратэ и ниндзюцу, в которых бойцы разных школ уничтожали друг друга какими-то

звездочками разных конфигураций и форм под названием шурикены. Я заказал у знакомых слесарей несколько пластин, они были «сырые», незакаленные, быстро портились, травмируя нам руки зазубринами и заусенцами. Но, несмотря на эти маленькие неприятности, первый опыт был приобретен. Посоветовавшись с опытными рабочими-металлистами, я заказал им следующую партию. Мои друзья закалили эту партию в муфельных печах, анодировали или заворонили их так, чтобы пластины были черные (мы уже тогда знали, что оружие должно быть черным).

### Форма, толщина, размеры, вес пластины

В процессе тренировок вырабатывались такие качества этого метательного снаряда, как аэродинамические, длина сторон, заточи, одним словом, размеры пластины. И вот что получилось.



Рис. 25

Одна сторона пластины 120 мм, другая — 100 мм, заточ двусторонний от края лезвия вверх 5 мм. Все четыре стороны заточены, как бритва. В одном из углов пластины окно 1,5 x 2,5 мм, которое облегчает один из углов и тем самым создает лучший рубящий эффект. Это же окно в одном из углов при полете пластины создает некий неприятный свист, запугивая противника. Толщина пластины может быть различной, как и вес — 150—200 г. Если боец работает в помещении, где нет бокового ветра, пластина может быть толщиной от 0,8 мм до 2 мм. Эти два понятия соединены воедино.

### **Способы метания, хваты (как держать пластину)**

Тонкие пластины можно метать кассетами по 2 или 3 штуки. Они ложатся в одном сантиметре друг от друга, давая поразительный результат. Метая одну тонкую пластину в помещении, можно травмировать противника, но не убить его (какая задача поставлена). Пластиной двухмиллиметровой толщины уже можно тяжело травмировать, и даже возможен летальный исход. Пластину можно метать перпендикулярно земле и держать за один угол, как показано на рис. 26.

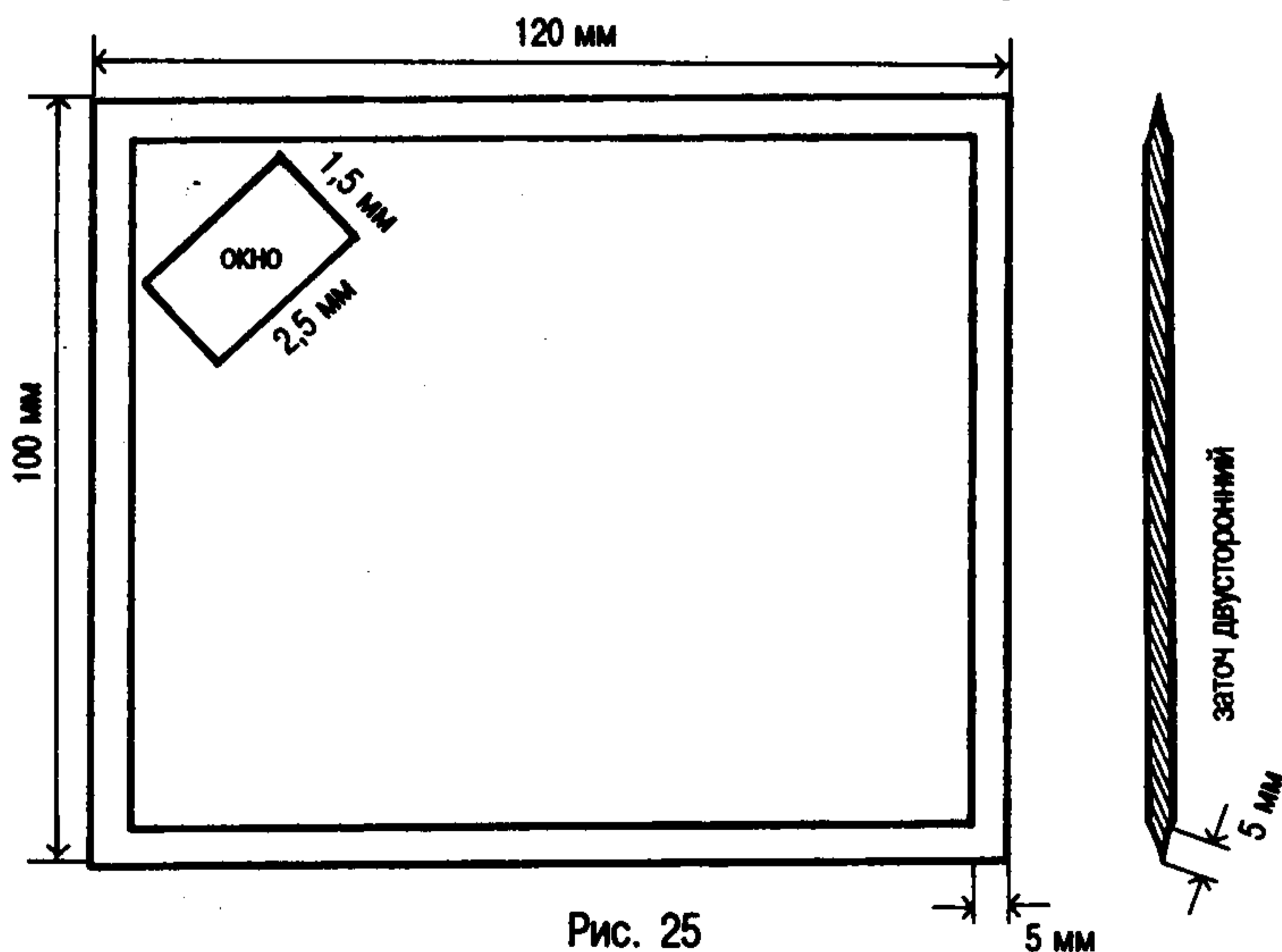

Рис. 26

Пластину можно метать горизонтально, как показано на рис. 27.



Рис. 27

Пластину можно метать под углом  $45^\circ$ , как показано на рис. 28, хват, как в первых двух случаях.



Рис. 28

Пластину можно метать от себя, когда рука обращена тыльной стороной в сторону противника (рис. 29).

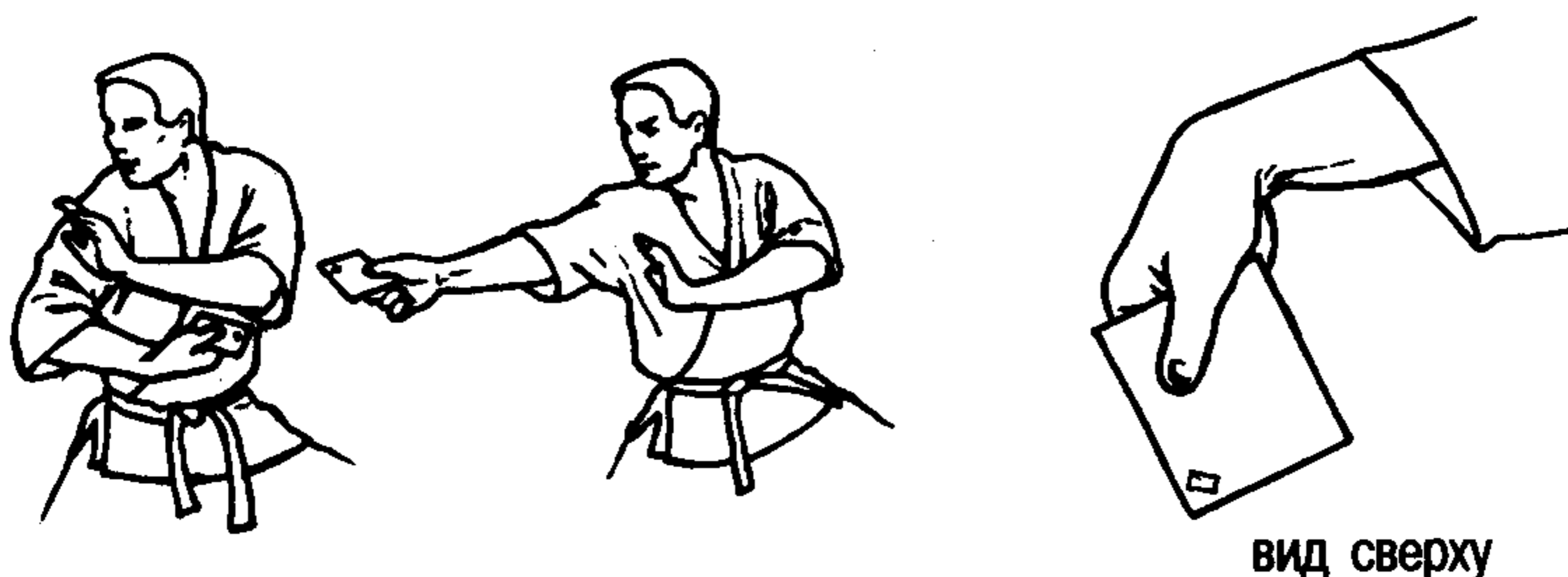

вид сверху

Рис. 29

И наконец, пластину можно метать из-за угла здания и держать ее таким образом, чтобы большой палец ладони был обращен к земле (рис. 30).



Рис. 30

### **Дистанции и прочие сведения о метательных пластинах**

В вышеуказанной главе я описал параметры пластины, форму, вес и, как бы подошел к заключительной главе об этом снаряде, т. е. дистанции, с которых этот снаряд посылается в цель. Я не зря это сделал. Говоря о толщине и весе пластины, я, конечно же, затронул понятие дистанции. Как уже выяснилось, пластина не должна быть очень легкой, как и очень тяжелой. Легкую пластину даже в помещении при очень резком броске может увести в сторону, вот поэтому-то их и метают по 2—3 штуки вместе. Пластины располагаются на цели как автоматная очередь, т. е. очень близко друг от друга. Если метатель — опытный мастер, то при нужде его пластина может, скажем, порезать горло и уйти в сторону (в боевой ситуации

пластина может быть заменена пуском стекла любой толщины, кафельной плиткой, куском шифера), двухмиллиметровая пластина при броске в помещении никуда не отклонится, не случится этого и на улице. Но для большей верности, если придется снимать часовых, середина пластины сверлится, и на нее надеваются конуса (рис. 31).

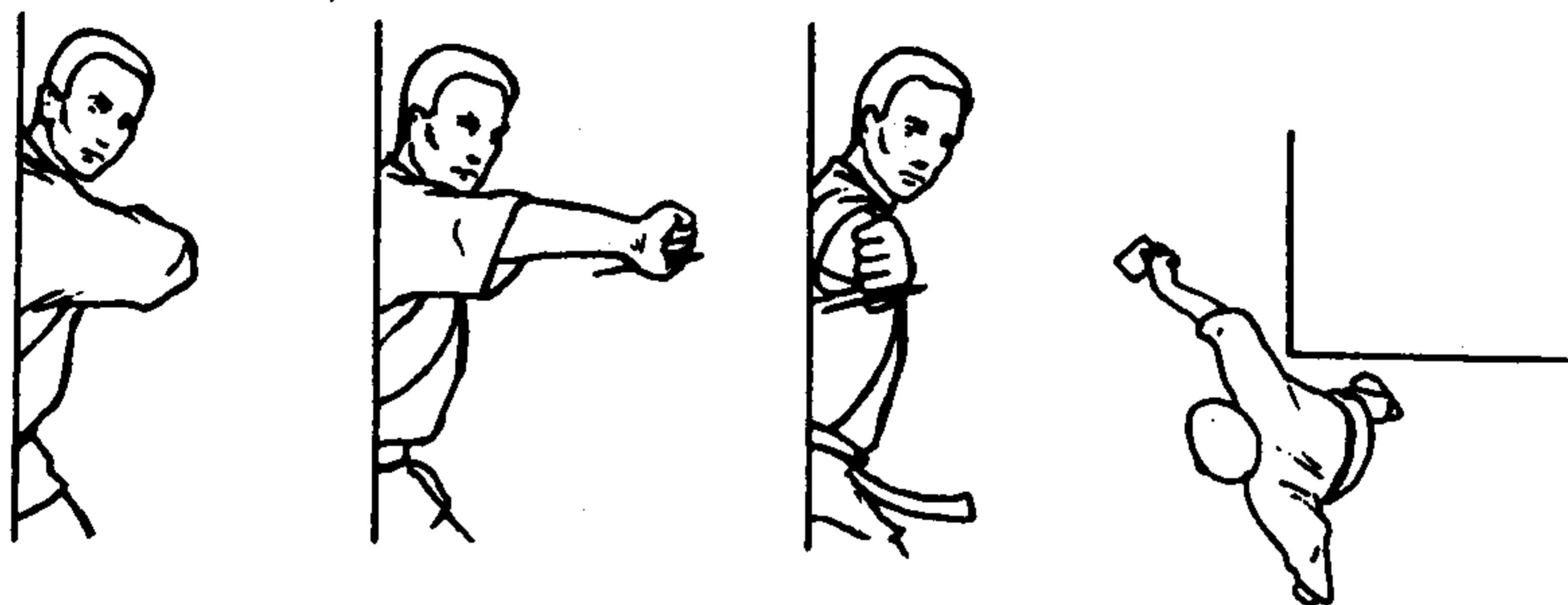

Рис. 31

Одна половина конуса вворачивается в другую, в торце конусов имеется паз под отвертку. Вес пластины увеличивается еще на 50 г. Если совместить все то, что мы уже знаем о пластине, вес 200—250 г, острые, как бритва, края, очень высокая скорость полета, черный цвет, делающий ее невидимой, внезапность броска и его точность, — это страшное оружие, намного эффективней шурикена. Это летающий топор-молния по силе удара. Пластина хорошо летит с 5, 10, 15 м. При соответствующей квалификации пластина может

убить противника и на расстоянии 25 м. Метанию обучиться легко, и поэтому этот снаряд может быть взят на вооружение в армию. Вдобавок ко всему, пластина указанных размеров хорошо входит в нагрудный карман гимнастерки или комбинезона. Без труда в нагрудный карман можно положить 3 шт., а значит область сердца будет достаточно хорошо защищена от пуль. По три пластины могут лежать с каждого бока в карманах у ремня на поясе. Они выхватываются из-за пояса и запускаются в дело очень быстро. Пластины очень легко метать с двух рук, особенно по густой толпе нападающих. Срок обучения — от двух недель до месяца практики будет достаточен для достижения неплохих результатов. Стенды и мишени для тренировок подходят те же, что для метания ножей. Но пластины настолько глубоко входят в древесину, что их приходится потихоньку, чтобы не сильно затупить, выбивать из мишени палкой, находясь сбоку. Одним словом, это изобретение и доведение до кондиции, этого уникального снаряда произошло в Школе СЭН'Э много лет назад, одобрено Учителем А. А. Харлампиевым и запатентовано от посягательств силовых структур.

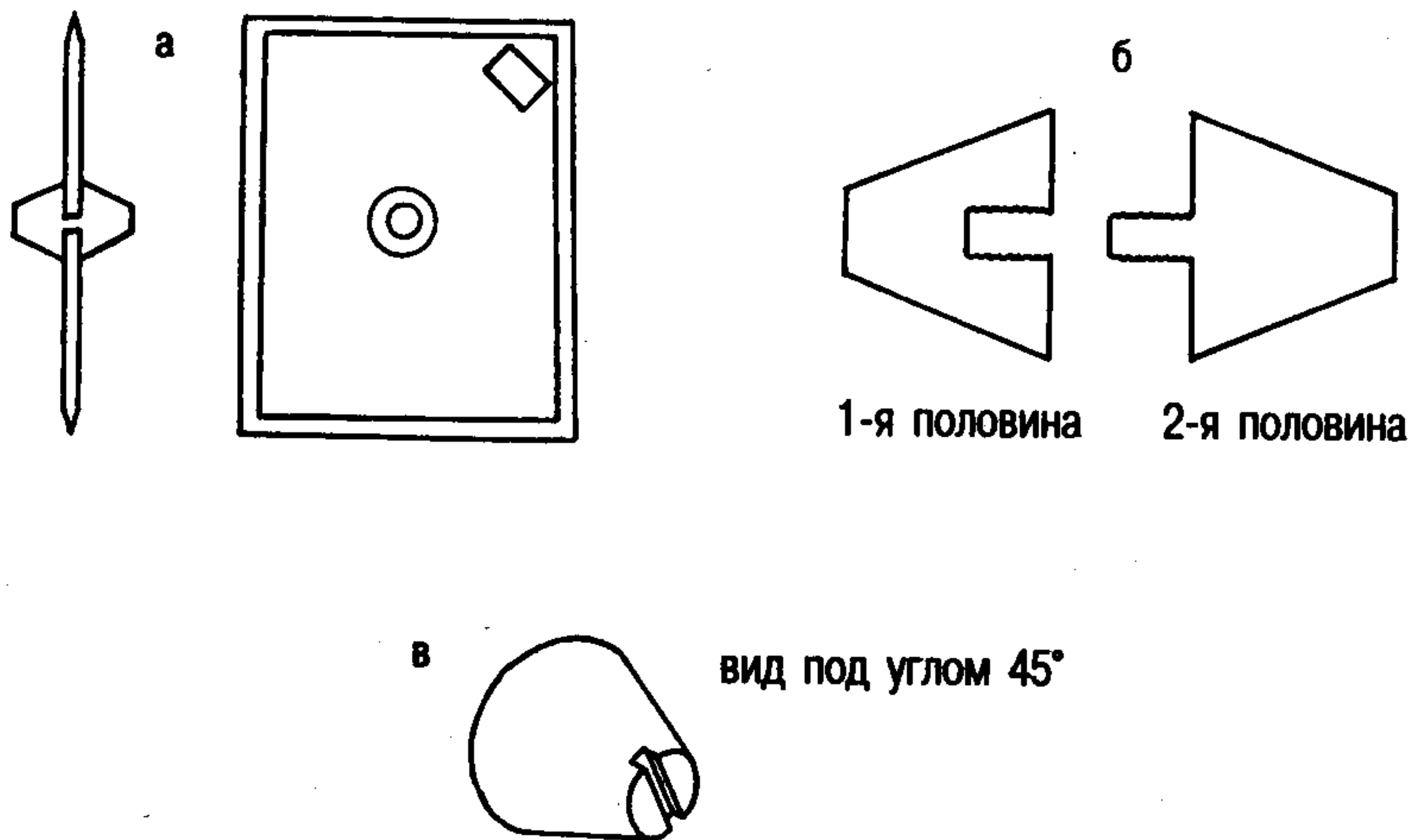

# МЕТАНИЕ ИГОЛОК, ГВОЗДЕЙ

Метание иголок (я имею ввиду как шорные иголки сапожника, так и иголки, сделанные по типу восточных палочек для еды), всем известный Брюс Ли демонстрировал в фильме «Путь дракона». Наши иголки сделаны из стали, марку которой я указал в разделе «Ножи». Что из себя представляет этот метательный снаряд? Длина 22—23 см или 220—230 мм, толщина в самой широкой ее части 7—8 мм, и все это сходит к острию (жалу).



Рис. 32

Метательные иглы могут быть как круглые, так и квадратные в толстой их части, естественно, как и все оружие человека, владеющего им, они должны быть только темного и черного цвета. Снаряд весит всего 30—50 г и обладает очень высокой скоростью полета. Убить им трудно, если только при высокой квалификации метатель попадет в глаз, горло или сонную артерию противника, вот тогда исход может быть летальным. В остальном же, иглы употребляются как снаряд шокирую-

щий. Обычно метатель старается попасть в кисть, локоть, плечо противника, как бы обесточивая его.

Для тренировки подходят те же стенды, надо только последить, чтобы между размеченными деревянными квадратами практически не было щелей. Используются те же дистанции, но метать иглы далее 5 м нецелесообразно ввиду легкости снаряда. Если Вы стоите от стенда или противника не далее 2 м, то иглу нужно держать за ее толстую часть, т. е. игла должна быть направлена в сторону врага острием (рис. 33).

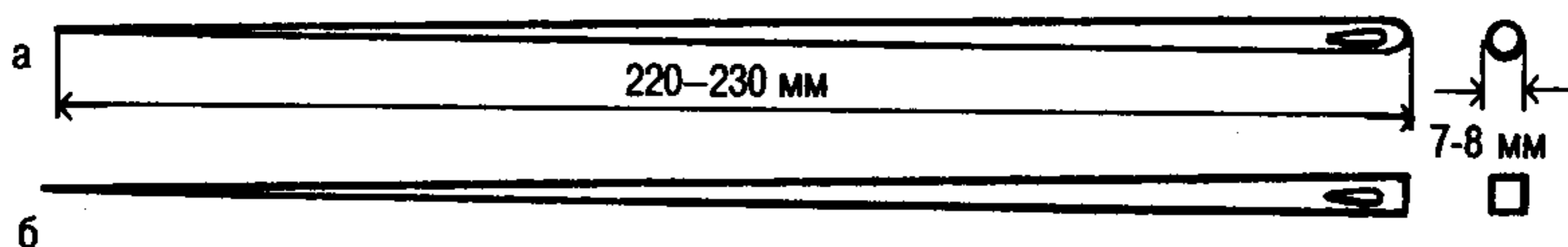

Рис. 33

С 3—4 метров можно метать иглу, держа за более тонкую ее часть, т. е. тупым, широким концом в сторону стенда или противника (рис. 34).

Стойки, из которых производится метание игл, можно использовать те же самые, что описаны в разделах о ножах и пластинах.

Очень эффективно метать сразу по две и три иглы, плотно сложенных вместе. Лучше летят и попадают в цель иглы с квадратным утолщением

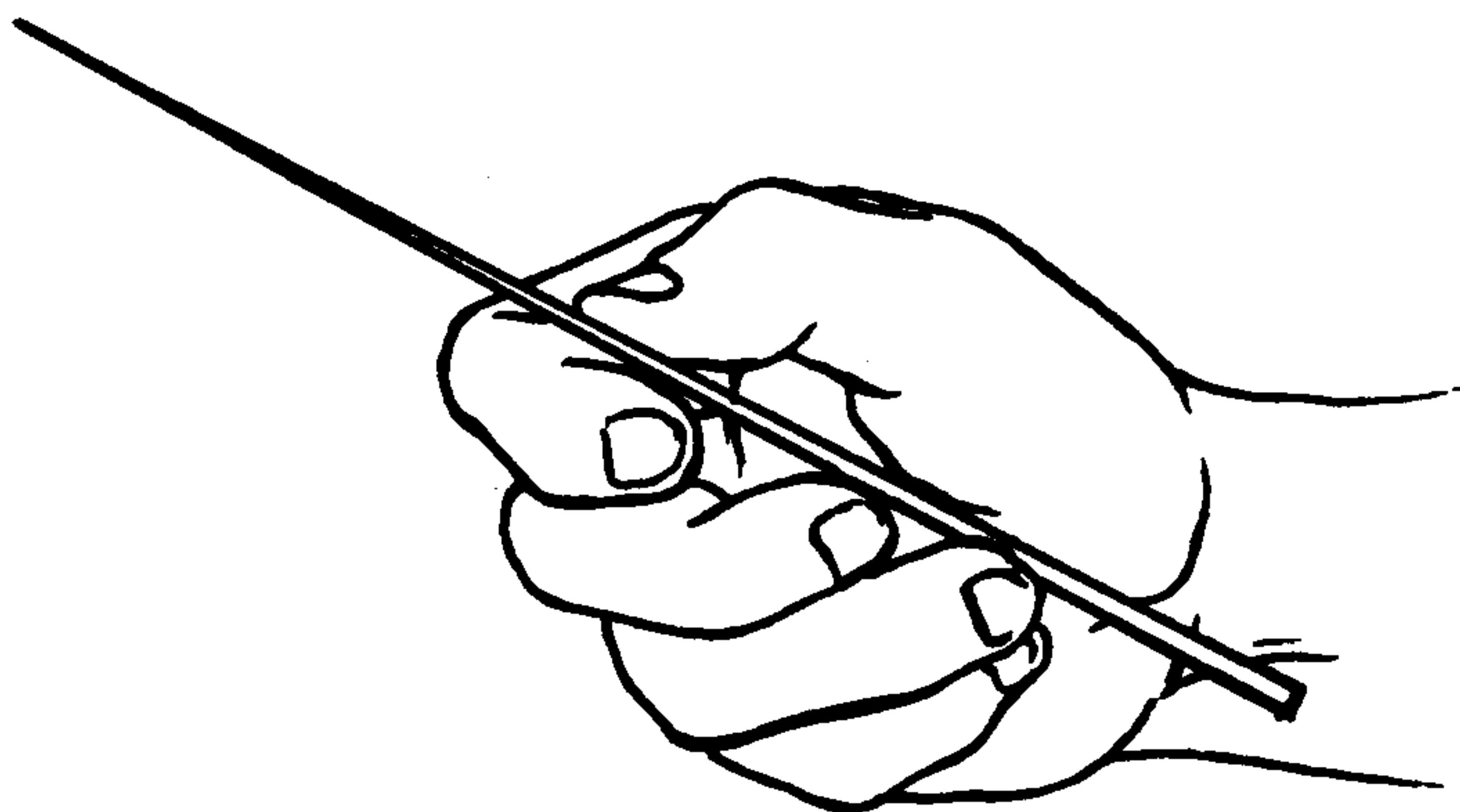

Рис. 34

на конце. Такой бросок иголок напоминает автоматную очередь. Иглы почти пучком приходят в цель.

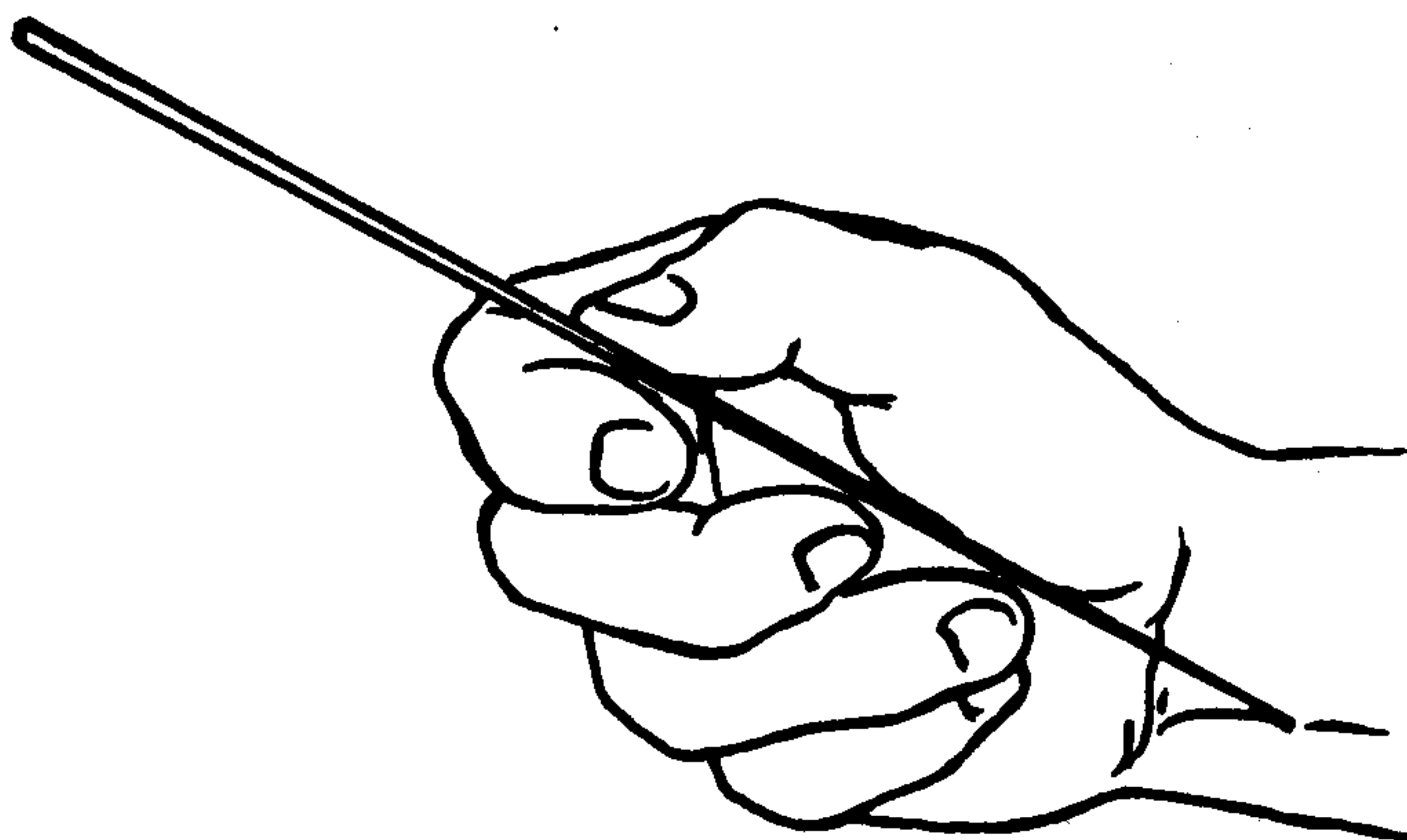

Рис. 35

На рис. 35 кружками показан приход иголок в цель. С 5 метров можно опять попробовать метать иглу острием вперед, держа ее за более толстую часть. Часто на Востоке иголки закаливали в отраве, делая на их теле насечки.

По такому же принципу метают гвозди: сотку 100 мм и двухсотку 200 мм. Шляпка гвоздя служит стабилизатором и, очевидно, это упражнение бу-

дет выполнять человек, уже знакомый с уроками метания других предметов.

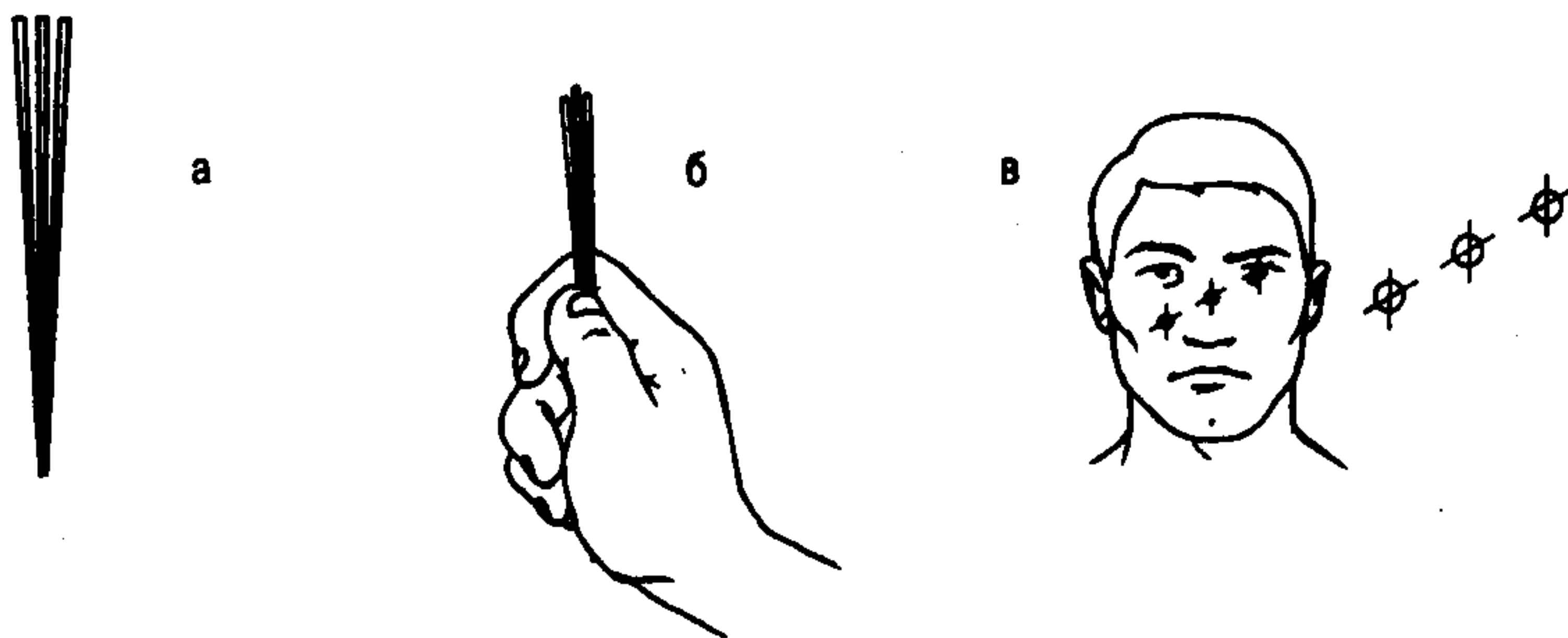

Рис. 36

Шорную иголку (в прямом смысле) можно метать, как за само «тело», так и за толстую шорную нитку.

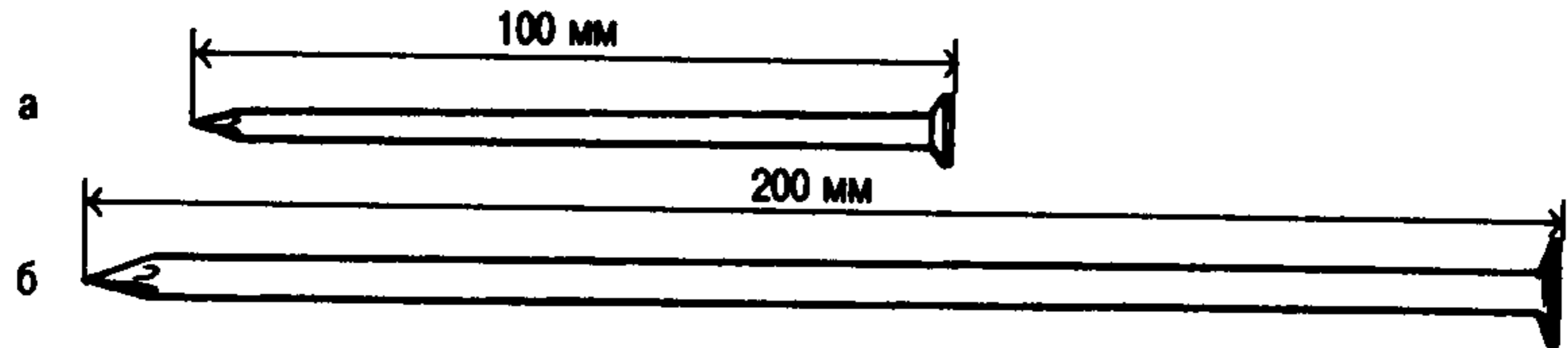

Рис. 37

Игла без нитки берется за тело и метается как «darts» (дартс). Применяется для шокирования противника.

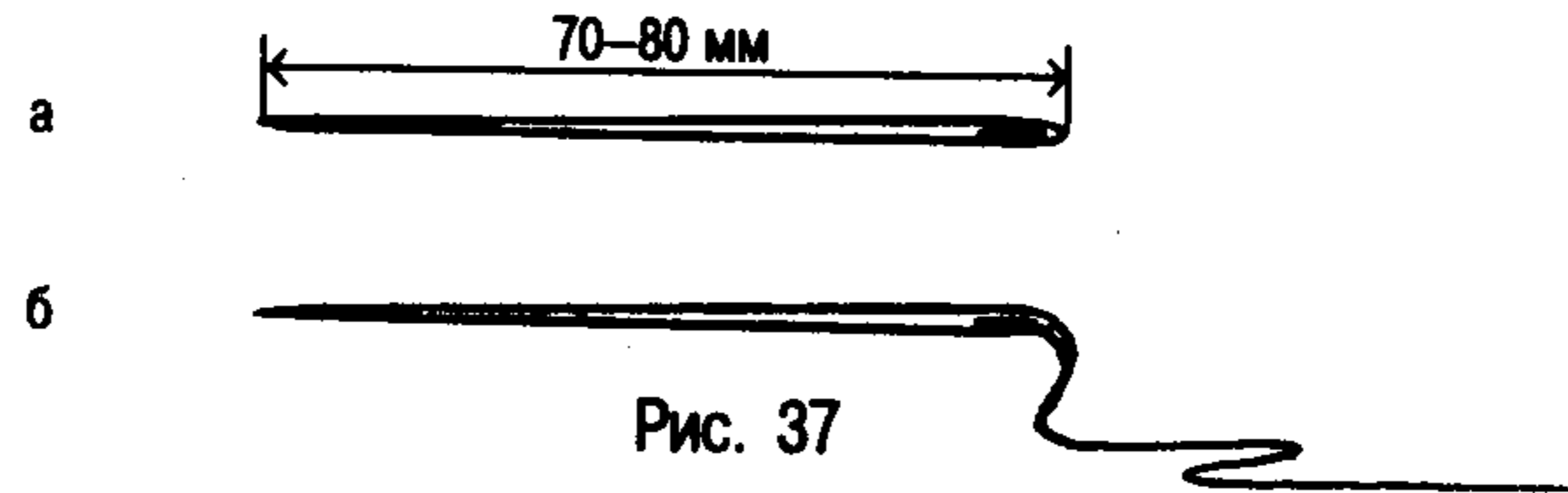

Рис. 38

Дистанция 1,5—2 м. Метание иглы с ниткой производится, когда метатель держит иглу на нитке между большим и указательным пальцем, между указательным и средним пальцем, как кому удобнее, как человек привык пользоваться этим снарядом на тренировке.

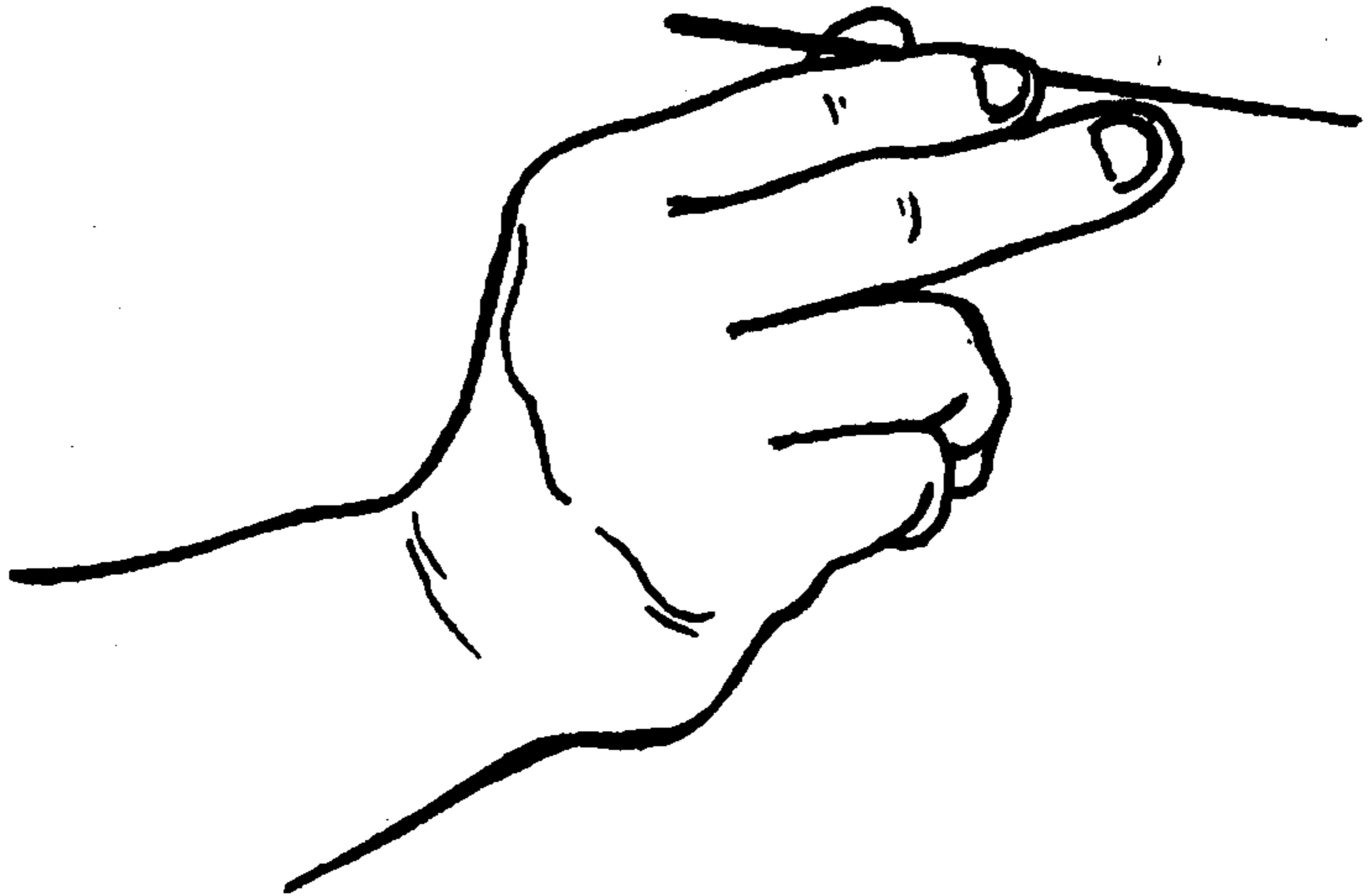

Рис. 39

Ввиду того, что нитка является рычагом и стабилизатором в полете до цели, поражающий эффект более значителен, но, правда, при тренировках также значителен и разброс иголок по стенду. В дальнейшем, благодаря упорным тренировкам, этот пробел почти полностью исчезает.

# МЕТАНИЕ ТОПОРОВ

В истории этого упражнения два источника. Топоры, или томагавки, метали американские и канадские индейцы очень точно и далеко, обучаясь этому с детства. Это упражнение успешно переняли у них белые канадские лесорубы. В России, в основном, топоры метали заключенные, работавшие на лесоповале, и тоже довольно метко и далеко, вплоть до 40 м. Так рассказывали очевидцы.

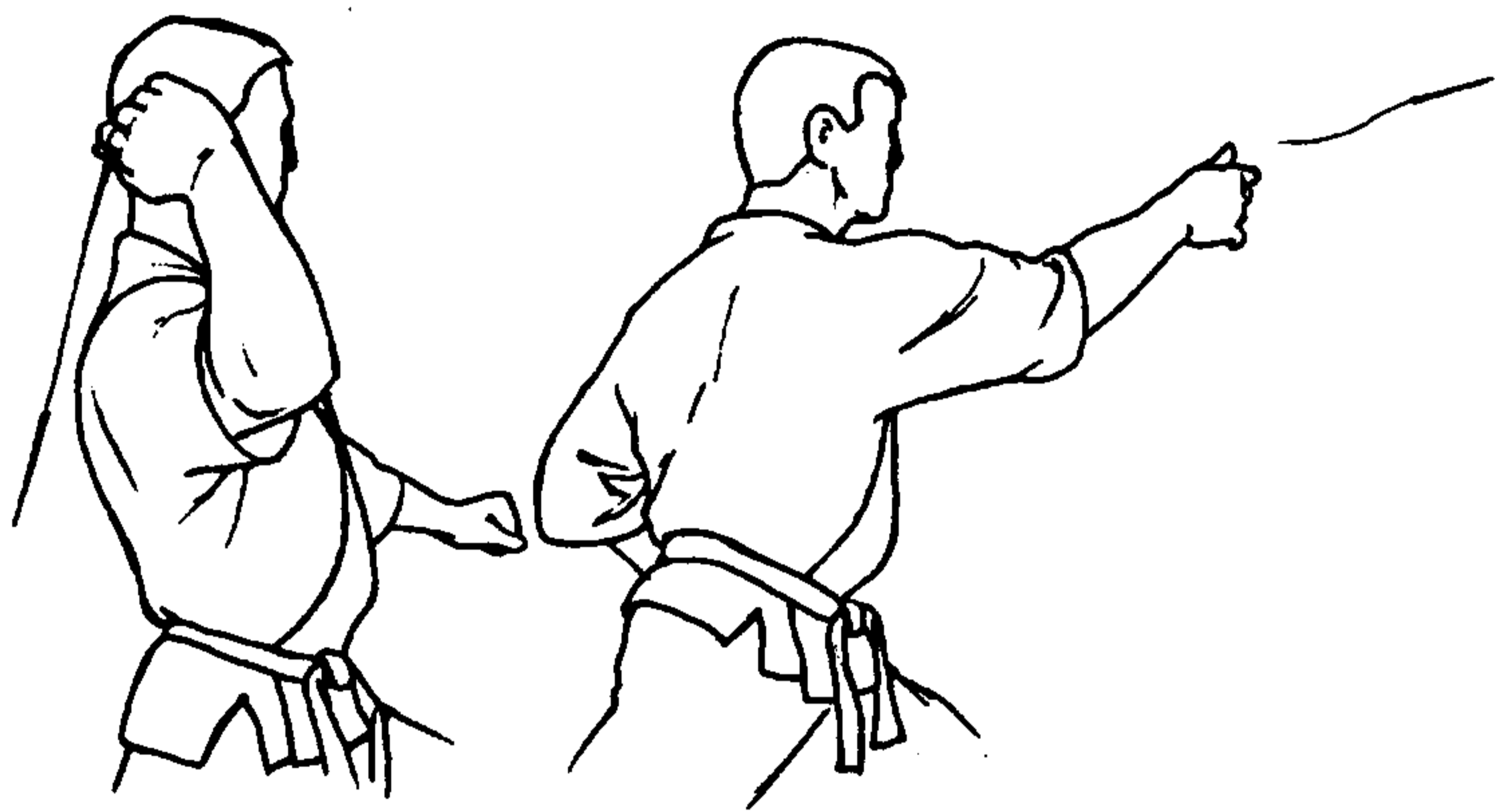
Сам я тоже начал метать топоры и туристические топорики с подачи моего Учителя А. А. Харлампиева, но быстро понял, что в конструкции топора что-то не так. Оказалось, чтобы туристический топорик был удобен в работе и летел, показывая нужные результаты, необходимо, чтобы рукоятка этого топорика была абсолютно прямой и гладкой, без всяких загогулин и выкрутас.

На рис. 40 вы видите обычный туристический топорик и тот, который нужно и удобно метать.

Топорище обычно делают из комля (основания) березы и гладко полируют стеклом или шкуркой. Естественно, рукоятка метательного топора — эллипсоидная, длиной 50—60 см, 500—600 мм.

Я предлагаю взять только три дистанции, с которых метание топорика у меня лично получалось неплохо. Это — 2 м, 5 м и 7 м.



Рис. 40

С 2 м метание топора производится лезвием к себе, тогда при втыкании в стенд или противника топор оказывается рукояткой вверх. Это как бы необычно, но очень эффективно.

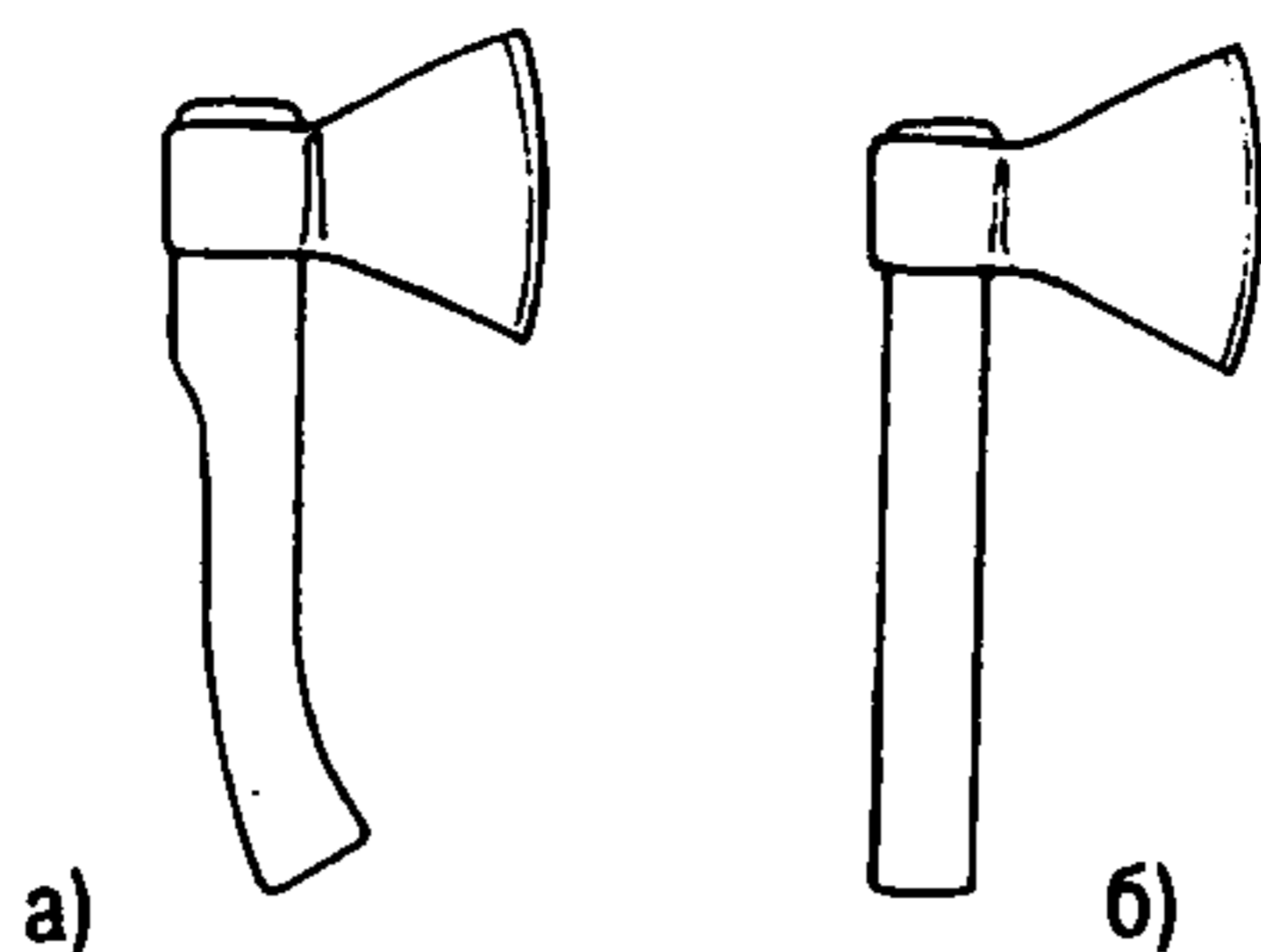

Рис. 41

При метании правой рукой можно выходить вперед как левой ногой, так и правой. Это очень мощное движение, топор совершает путь только в пол-оборота.

При метании топора с 5 м лезвие надо держать от себя. Топор, летя, провернется несколько раз, воткнувшись лезвием в стенд или в противника, при этом рукоятка будет внизу (рис. 42).

При метании топора в промежутке с 5 до 7 м топор опять надо держать лезвием к себе и опять при попадании топора в цель рукоятка будет сверху.

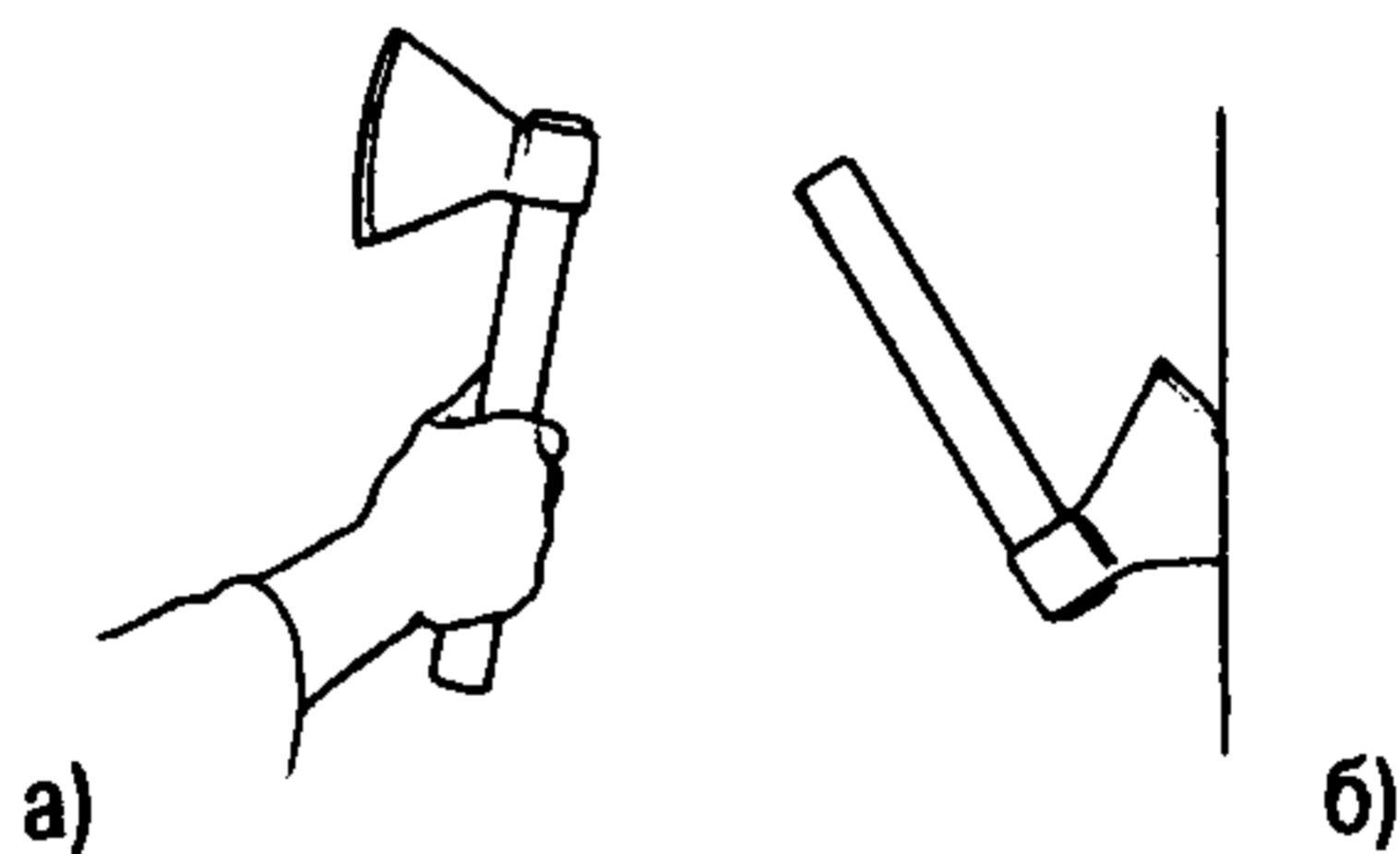

Рис. 42

**Все результаты достигаются только упорной каждодневной тренировкой (рис. 43).**

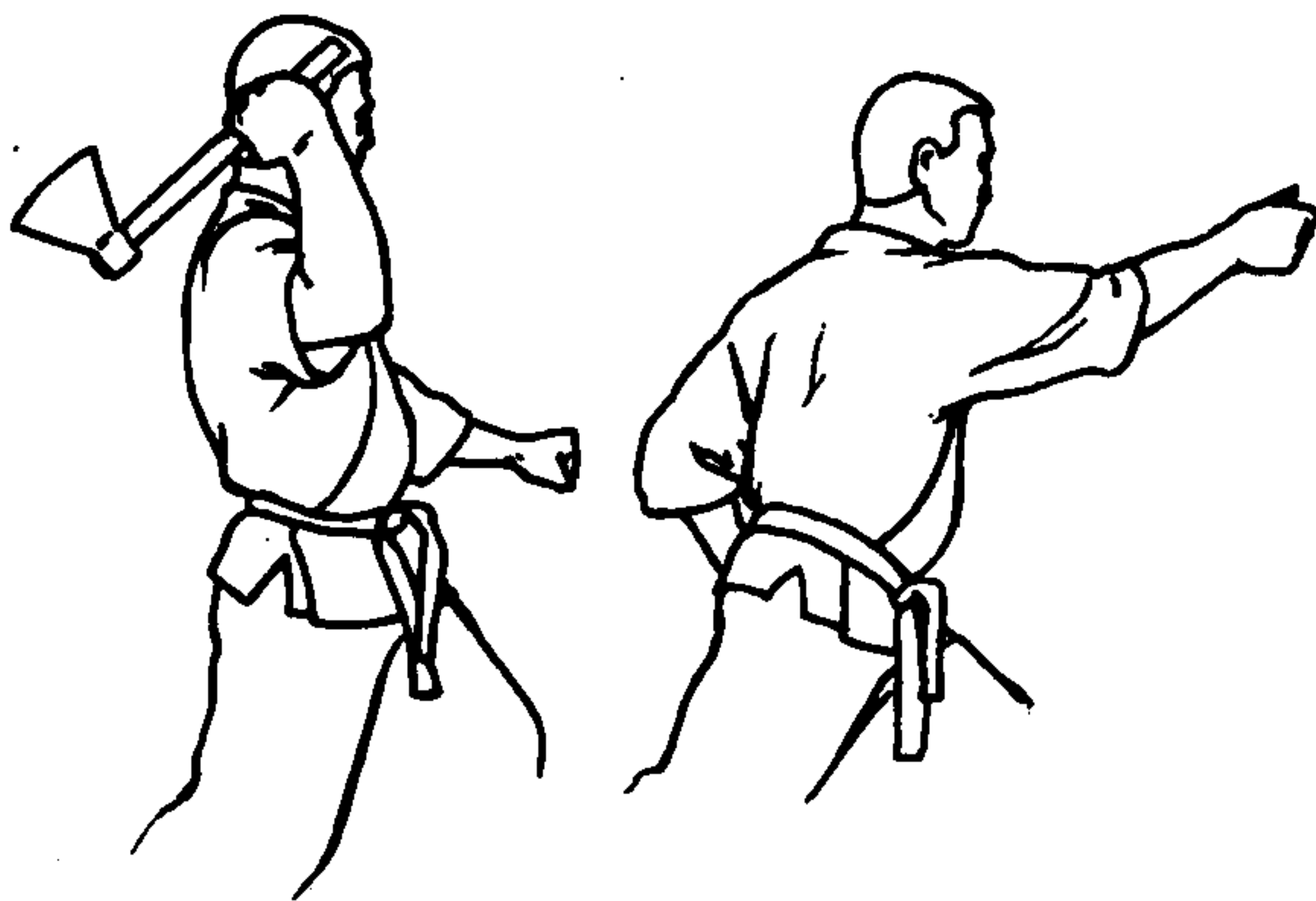

Рис. 43

**В заключении мне бы хотелось пожелать обучающимся побольше терпения и работоспособности.**

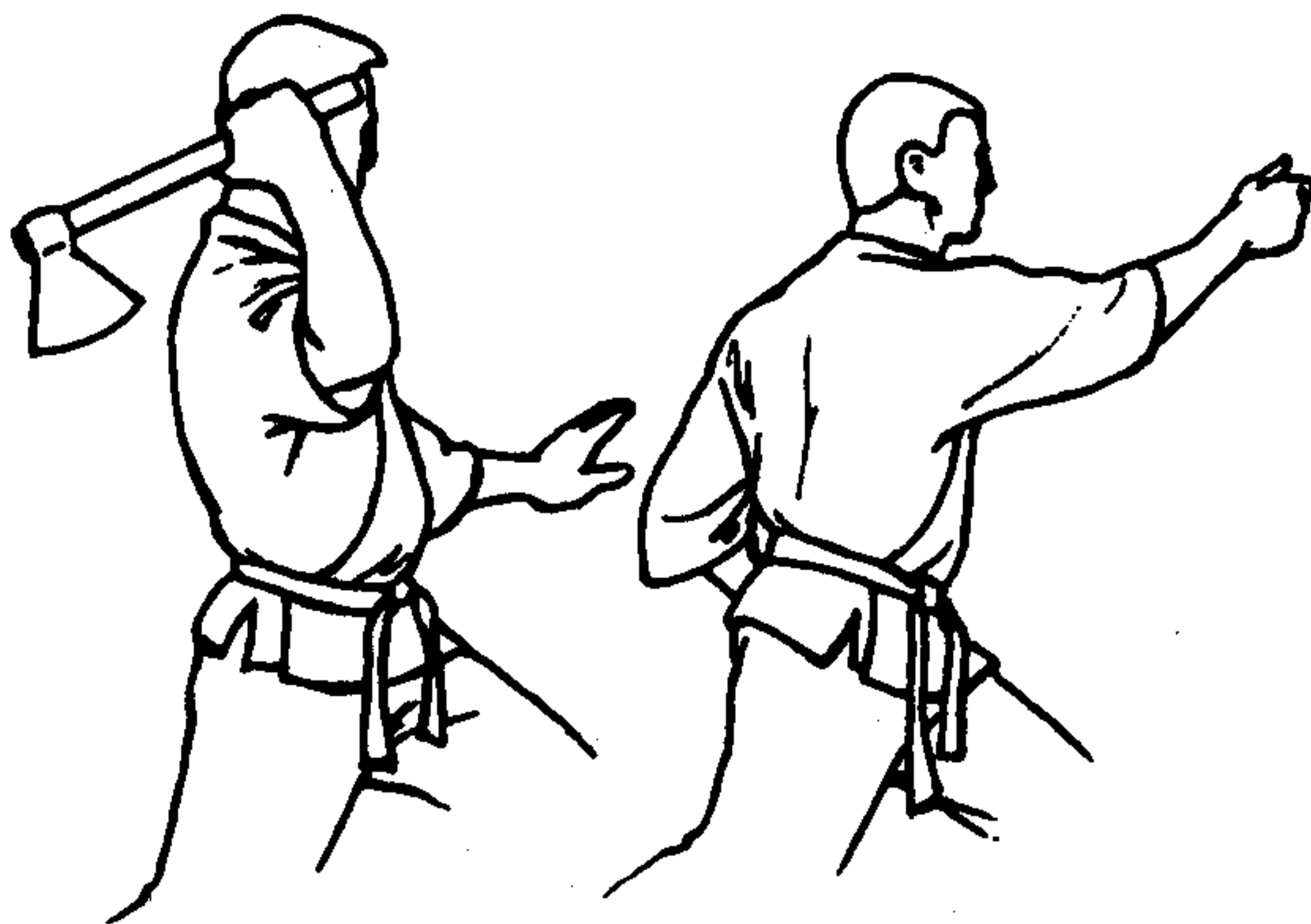

# СОДЕРЖАНИЕ

Предисловие автора .....	3
Ножи .....	7
Пластины .....	33
Метание иголок, гвоздей .....	40
Метание топоров .....	45

---

---

У ч е б н о е   и з д а н и е

**Тадеуш Рафаилович Касьянов**

## **Наставление по метанию ножей**

Художественный редактор *А. Литвиненко*

Редактор *Е. Изотова*

Технический редактор *И. Филимонов*

**Телефоны отдела реализации  
(095) 953-41-46, 951-68-47  
E-mail: rsi068@mail.magelan.ru**

---

Лицензия № 071699 от 15.06.1998 г.  
Гигиеническое заключение на продукцию  
№77.ФЦ.8.953.П.116.2.99. от 25.02.1999 г.

---

Подписано в печать 08.12.1999. Формат 84x108 <sup>1</sup>/<sub>32</sub>.  
Бумага офсетная № 1. Гарнитура «Ньютон». Печать офсетная.  
Усл. печ. л. 2,52. Изд. № 99.

Заказ № 988.

Издательство «Терра. Спорт».  
113184, Москва, Озерковская наб., 18/1

Отпечатано с готовых диапозитивов  
в Московской типографии № 6  
Министерства Российской Федерации по делам печати,  
телерадиовещания и средств массовых коммуникаций  
109088, Москва, Ж-88, Южнопортовая ул., 24

202



## Тадеуш Рафаилович Касьянов

родился 14 ноября 1938 года в Москве.

С 15 лет профессионально занимался спортом.

Служил в армии, закончил институт физкультуры.

Основоположник рукопашного боя,

Президент Всероссийской федерации

рукопашного боя и традиционного каратэ (фудокан),

Президент Международной федерации

рукопашного боя, заслуженный тренер России

по рукопашному бою, мастер спорта СССР

по боксу и каратэ,

каскадер, участник и режиссер-постановщик

трюков в фильмах "В зоне особого внимания",

"Пираты XX века", "Взлет", "Набат" и др.



ISBN 5-93127-051-5



9 785931 270517

Т Е Р Р А  С П О Р Т